

spa+

NOVA

WYPOSAŻENIE SPA & WELLNESS

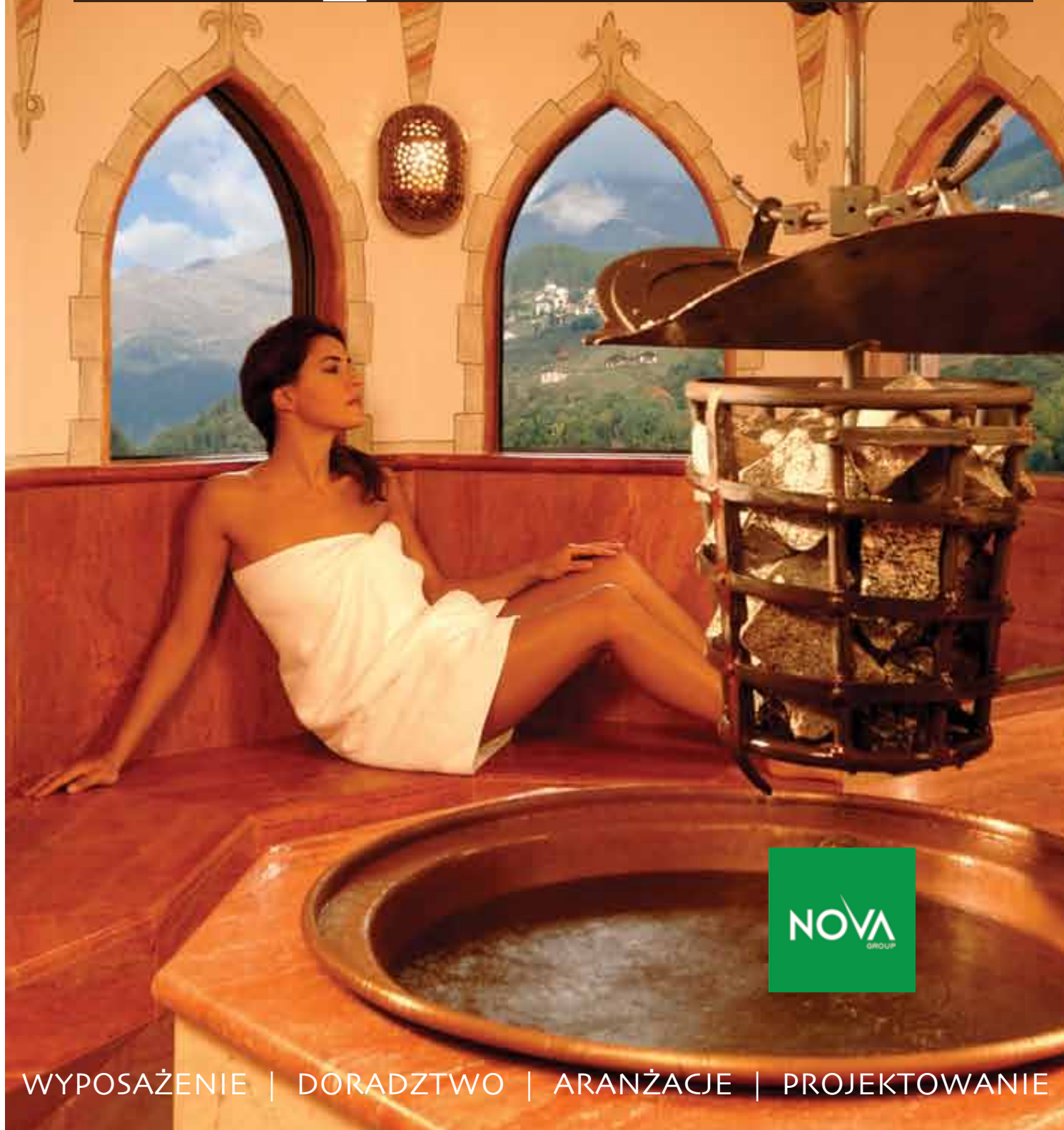

WYPOSAŻENIE | DORADZTWO | ARANŻACJE | PROJEKTOWANIE



NOVA GROUP

Od początku funkcjonowania naszej firmy kierujemy się mottem „byliśmy wczoraj, jesteśmy dziś, będziemy jutro” będącego fundamentem współpracy z Państwem, jako Przyjaciół NOVA GROUP.

Współpraca z nami to pewność bezpieczeństwa inwestycji, zarówno pod kątem funkcjonalności, konkurencyjności, jak i gwarancji, to także dbałość o Państwa potrzeby, nie tylko w momencie zakupu, ale przede wszystkim w tej bliższej i dalszej przyszłości. Programy lojalnościowe, specjalne warunki zakupu oraz ciekawe akcje promocyjne to tylko drobny wycinek naszego wsparcia, z którego na co dzień możecie Państwo korzystać.

Jesteśmy zawsze o krok przed konkurencją! Dowody? AROSHA CHAMPIONSHIP 2012 tj. – Mistrzostwa w Bandażowaniu, których kolejna edycja stanowi także eliminacje do Mistrzostw Europy!

<http://arosha.com.pl/arosha-championship>

Od lat wnosimy świeżość i innowacyjność do branży kosmetycznej, w Spa & Wellness staliśmy się pionierami wielu niespotykanych rozwiązań, natomiast medycynie estetycznej zaoferowaliśmy komfort i niespotykaną do tej jakości w postaci nowoczesnych urządzeń medycznych oraz foteli i leżanek zabiegowych.

To oczywiście nie wszystko! Jako NOVA GROUP od ponad 28 lat wnosimy cenny wkład w branżę medycyny estetycznej, kosmetologii, Spa & Wellness, nie zapominając o innych dziedzinach szeroko rozumianej odnowy biologicznej i pielęgnacji oraz fryzjerstwie. Na przestrzeni lat udało nam się stworzyć kompleksową i sprawdzoną ofertę, opartą o współpracę z największymi i najbardziej znanymi światowymi producentami.

Kilka złotych standardów bez których trudno mówić o profesjonalnych klinikach, gabinetach kosmetycznych i obiektach Spa & Wellness:

- Leżanki i fotele kosmetyczne GHARIENI
- REACTION™ i technologia CORE™
- Platforma multifunkcyjna RAYLIFE
- STARVAC DX TWIN – międzynarodowe patenty w ultradermicznym masażu próżniowym
- ASCLEPION LASER TECHNOLOGIES – doskonała linia laserów medycznych
- Rozwiązania HASLAUER – lider światowego Spa & Wellness
- Kapsuły DERMALIFE™

NOVA GROUP od wielu lat rzetelnie buduje zaufanie swoich Przyjaciół, którzy w każdej chwili mogą liczyć na nasze wsparcie, pomoc i odpowiednią obsługę.

NOVA GROUP

NOVA GROUP WARSZAWA (Centrala)

ul. Puławska 538, 02-884 Warszawa

tel/+48 22 646 33 00

tel./fax +48 22 646 58 58

email: biuro@novagroup.info.pl

ODDZIAŁ KRAKÓW

ul. Rydlówka 20, 30-363 Kraków

tel/fax. +48 12 263 20 18

email: krakow@novagroup.info.pl



SPIS TREŚCI

| | |
|---|-----------|
| NAGRODY I WYRÓŻNIENIA | 4 |
| REFERENCJE | 8 |
| HASLAUER - WELLNESS & SPA | 10 |
| LINIA KOSMETYCZNA KURLAND | 14 |
| LINIA KOSMETYCZNA SKEYNDOR | 24 |
| LINIA KOSMETYCZNA AROSHA | 28 |
| SALVE IN TERRA® | 32 |
| RASUL® | 34 |
| SAUNA KAMIENNA | 38 |
| ŁAŻNIA PAROWA FARMERÓW | 40 |
| ZIOŁOWA SAUNA PAROWA | 42 |
| KLASYCZNA SAUNA FIŃSKA | 43 |
| TĘŻNIE SOLNE | 44 |
| TERAPIA SOLANKOWO-ŚWIETLNA | 45 |
| SABBIA MED | 46 |
| KĄPIEL W SIANIE | 47 |
| BODY CONCLUSIO | 48 |
| GÓRA SOLNA | 50 |
| KĄPIEL W ZAPACHU CHLEBA | 50 |
| KOŁO MŁYŃSKIE | 51 |
| LIGHT & SOUND RELAX | 51 |
| SOFT PACK SYSTEM® DAY SPA | 52 |
| SOFT PACK SYSTEM® PURE | 53 |
| SOFT PACK SYSTEM® SENSE | 54 |
| STÓŁ HAMAM | 56 |
| PERMANENT CONTOUR® | 57 |
| KAPSUŁA DERMALIFE SPA JET™ 3G | 58 |
| KAPSUŁA DERMALIFE SPA OCEANA™ 3G | 59 |
| KAPSUŁY COLLAGEN O2 POD™ ₅ | 60 |
| TLENOTERAPIA OXYOASIS | 61 |
| WANNA PACYFIC | 62 |
| WANNA CARACCALLA | 63 |
| WANNA HARMONY | 64 |
| WANNY SPA | 65 |
| MADEIRA | 66 |
| MINERWA | 66 |
| VICHY PRESTIGE | 67 |
| IYASHI DOME | 68 |
| GHARIENI MLX QUARZ | 70 |
| GHARIENI MLX AMPHIBIA | 71 |
| GHARIENI MLW FI | 72 |
| GHARIENI MLW SQUARE | 73 |
| GHARIENI FOTELE | 74 |
| FOTELE I LEŻANKI BALLERINE | 76 |
| GHARIENI AYURWEDA | 77 |
| PODGRZEWACZE | 77 |
| NOVA FOOT SPA | 78 |
| PEDICURE SPA DELUXE | 78 |
| STREFA RELAKSU | 79 |
| DR. KERN SUNSKY | 82 |
| KOLARIUM MON AMIE | 84 |
| KOLARIUM SPACE 3000 | 85 |
| SEECRET® by HAPRO | 86 |
| SOLARIA MEGASUN | 88 |
| SOLARIA LUXURA | 90 |

NAGRODY I WYRÓŻNIENIA

Naszym atutem jest nasza oferta, która każdego roku zdobywa uznanie na całym świecie. Jesteśmy jedyną firmą w Polsce, która może poszczycić się aż ośmioma statuetkami PERFECT LINE, którymi uhonorowano najlepsze urządzenia z naszej oferty. Nasza aparatura otrzymała już trzy Złote Medale Międzynarodowych Targów Poznańskich.

To oczywiście nie wszystko! Nie można zapominać o licznych wyróżnieniach i tytułach oraz nagrodach jakie urządzenia z naszej oferty otrzymały na imprezach rangi międzynarodowej i tak m.in.:

- 2011
SOFT PACK PURE - NAJLEPSZY PRODUKT SPA i WELLNESS 2011
- 2010
PERFECT LINE 2010 SPA BUSINESS dla linii kosmetycznej **KURLAND**
PERFECT LINE 2010 SPA BUSINESS dla multifunkcyjnego urządzenia **RAYLIFE**
PERFECT LINE 2010 SPA BUSINESS dla kapsuły **DERMALIFE SPA OCEANA™ 3G**
PERFECT LINE 2010 SPA BUSINESS dla fotela **GHARIENI SLR**
- 2009
PERFECT LINE 2009 SPA BUSINESS dla leżanki kosmetycznej **MLW WELLNESS**
PERFECT LINE 2009 SPA BUSINESS dla kapsuły kosmetycznej **DERMALIFE SPA JET™ 2G**
PERFECT LINE 2009 SPA BUSINESS dla fotela kosmetycznego **BALLERINE BC**
PERFECT LINE 2009 SPA BUSINESS dla fotela **PEDICURE SPA**
Złoty Medal Międzynarodowych Targów Poznańskich za urządzenie kosmetyczne **BODYKA TGS**
- 2007
Nova 2 „**NAJLEPSZEGO PARTNERA SPA**”
konkurs organizowany przez redakcję SPA Business
- 2006
Złoty Medal Międzynarodowych Targów Poznańskich
dla kapsuły kosmetycznej **DERMALIFE SPA JET™**
- 2003
Złoty Medal Międzynarodowych Targów Poznańskich
dla kabiny opalającej **VIVA TWISTER**
- 2001
„Solarium roku 2001” dla urządzenia **VIVA V6 AIRCLIMAT**
Międzynarodowe Targi Kosmetyków
i Sprzętu Profesjonalnego Estetyka 2001





**NOVA WIZJA
MEDI SPA
W TWOIM HOTELE**

N A J N O W S Z E
ŚWIATOWE TRENDY
NAJLEPSZE ROZWIĄZANIA
C E R T Y F I K A T Y
M E D Y C Z N E



**O medycynie estetycznej
wiemy WSZYSTKO**

FIRMA NOVA GROUP

JAKO GENERALNY DOSTAWCA SPRZĘTU SPA & WELLNESS DO
HOTELU LEDA SPA W KOŁOBRZEGU

GRATULUJE WŁAŚCICIELOM I CAŁEMU PERSONELOWI
ZWYCIĘSTWA W 5-TEJ EDYCJI PRESTIŻOWEGO KONKURSU SPA PRESTIGE AWARDS
ORGANIZOWANEGO PRZEZ FIRMĘ COMFORTUM I MIESIĘCZNIK EDEN SPA



NAJLEPSZY HOTEL SPA & WELLNESS 2010

Hotel ★★★★★ LEDA SPA

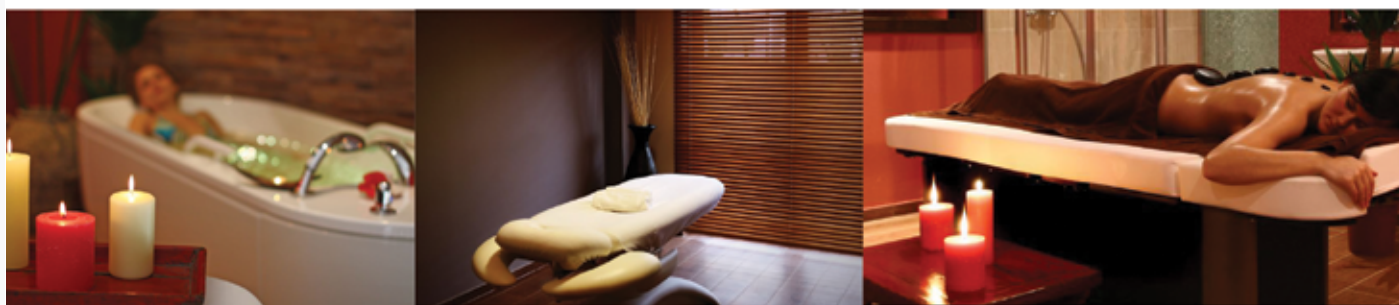

ZAUFALI NAM NAJLEPSI!

FIRMA NOVA GROUP

JAKO GENERALNY DOSTAWCA SPRZĘTU SPA & WELLNESS DO
HOTELU KRASICKI W LIDZBARKU WARMIŃSKIM
GRATULUJE WŁAŚCICIELOM I CAŁEMU PERSONELOWI
ZWYCIĘSTWA W MIĘDZYNARODOWYM KONKURSIE INTERNATIONAL HOTEL AWARDS
W KATEGORII "BEST NEW HOTEL CONSTRUCTION & DESIGN EUROPE"



Best New Hotel Construction & Design Europe

Hotel Krasicki

Media Partners

Google

International Herald Tribune

INTERNATIONAL
PROPERTY
Luxury Collection

Presented by The International Hotel Awards
www.ihotelawards.com

NOVA

ZAUFALI NAM NAJLEPSI!



REFERENCJE

Lista ośrodków i hoteli, klinik medycyny estetycznej, instytutów zdrowia i salonów urody oraz z którymi współpracujemy stale się wydłuża.

W wielu przypadkach nasza współpraca z inwestorem rozpoczyna się już na etapie prac projektowych, w czasie których nasi specjaliści oferują doradztwo przy wyborze technologii i rozwiązań zgodnych z profilem powstającej placówki. Dodatkową rekomendacją, a zarazem dowód jakości naszych usług, stanowi fakt, że wielu naszych klientów decyduje się na ponowne skorzystanie z naszej oferty. Państwa zaufanie to dla nas wielkie wyróżnienie i powód do dumy, jak również doskonała motywacja do jeszcze bardziej wyτέżonej pracy.

Hotele:

- MERCURE Krynica Zdrój Resort & Spa
- HOTEL GDAŃSK****
- HOTEL LEDA**** SPA
- ODYSSEY CLUB Hotel Wellness & SPA*****
- Centrum Wellness & SPA RESORT BRYZA SPA
- MARINE HOTEL *****
- HOTEL OSSA**** Congress & SPA
- Warszawianka Centrum Kongresowe Hotel***** Wellness & SPA
- GRAND HOTEL**** STAMARY
- HOTEL PREZYDENT**** Medical SPA & Wellness
- HOTEL**** KRASICKI
- HOTEL**** BULWAR
- HOTEL**** Medical SPA MALINOWY DWÓR
- HOTEL BUKOVINA**** SPA & Wellness
- HOTEL ZAMEK NA SKALE*****
- OŚRODEK PRZYGOTOWAŃ OLIMPIJSKICH CETNIEWO
- HOTEL MEDICAL SPA UNITRAL
- PANORAMA MORSKA Jarosławiec
- PAPUGA PARK HOTEL**** Wellness & SPA
- HOTEL STOK**** SKI & SPA
- HOTEL**** MŁYN
- Z-HOTEL**** BUSINESS
- HOTEL VILLA HOFF Wellness & SPA
- Centrum Zdrowia i Wypoczynku IKAR PLAZA
- HOTE ZAMEK RYŃ*****
- HOTEL PLATINUM*****
- MRONGOVIA**** Hotel RESORT & SPA
- HOTEL**** ARKA Medical SPA
- HOTEL MARRIOTT
- HOTEL CZARNY GROŃ
- CENTRUM Wellness & SPA KNIEJA
- DWÓR KOMBORNIA Hotel & Spa*****
- HOTEL*** ZIELIŃSKI
- HOTEL SREBRNY DZWON

- HOTEL SHERATON SOPOT
- ARTIS HOTEL**** & Spa
- HOTEL VERSANT
- SPA AFRODYTA
- Ośrodek Wypoczynkowy SYRENA
- HOTEL SŁONECZNY DWÓR
- OPERA HOTEL*** Antiaging & SPA
- PAŁAC MIERZĘCIN RESORT & GRAPE SPA
- HOTEL**** LIDIA
- ALMA HOTEL & SPA
- HOTEL*** CENTURIA
- HOTEL*** Wellness & SPA NOWY DWÓR
- RIGGA HOTEL***
- HOTEL*** DWÓR CZARNECKIEGO
- LIDO APARTMENTS & SPA Sarbinowo

Instytuty kosmetyczne i DAY SPA:

- UNIKATONIA CONCEPT SPA & WELLNESS
- Instytut komfortu fizycznego GLIWICE
- COMFORT DAY SPA
- MALAYKA V-SPA
- DOTYK SPA
- Ce Ce' Hair Beauty & SPA
- Instytut Piękna DERMIQUE
- Centrum kosmetyki i medycyny estetycznej MEDICOR
- ONNA Instytut & Salon SPA
- DERMIKA Salon & SPA (Warszawa, Wrocław, Kraków)
- GRAVITAN Health & Sport Clubs
- SECRET OF BEAUTY
- EMPIRE Salon & SPA
- CELEBRITY Instytut Beauty & SPA - Kielce
- GOLDEN LINE DAY SPA
- FORMOSA CARO - Studio Urody & DAY SPA
- LUXURY DAY SPA
- Centrum Urody SEKRETY PIĘKNA
- MARIPOSA MED-SPA
- Instytut Odnowy Biologicznej BEAUTY LINE
- SENELO Studio Urody

Kliniki:

- Klinika ESTEDERM dr Marcin Ambroziak
- MURANO Klinika Dermatologii Klinicznej, Estetycznej i Laserowej
- Klinika METAMORFOSIS dr Artur Broma
- Klinika PAMAR s.c. dr Paweł Rujna
- Gabinet Medycyny Estetycznej VITAL-MED dr Katarzyna Gieracz-Majchrowska
- Poradnia Medycyny Estetycznej dr A. Ignaciuk
- Klinika Estetyczna MONA LISA dr Inigo de Felipe
- Klinika DERMALASER
- Gabinet Medycyny Estetycznej MEDMARK s.c
- COGIEL Medical Spa
- Klinika SPIRIT SPA
- Instytut Zdrowia i Urody MEDICA SPA
- ESTETICS INSTITUTE PIERRE LUPINA





With the Power of Nature

Paul Haslauer wraz ze swoją firmą Haslauer GmbH wyznacza nowe trendy i kierunki rozwoju światowego Wellness & SPA. Od ponad 40 lat działalności pokazuje jak tworzyć sprawdzone i pożądane rozwiązania, służące kompleksowej pielęgnacji ciała i twarzy w atmosferze optymalnego relaksu; i w jaki sposób z sukcesem wprowadzać je na rynek.

Haslauer wiele miejsca poświęca odpowiedniej edukacji. Dla tych potrzeb stworzono centrum szkoleniowo - treningowe Reiter Alm, w którym wiedzę na temat urządzeń i preparatów Haslauera poznają wszyscy partnerzy i klienci firmy. Efekty oferowanych zabiegów terapeutycznych muszą być optymalne. Firma Haslauer oferuje unikalny program treningowo-szkoleniowy w którym szczególną uwagę poświęca się różnorodnym technikom i końcowym efektom stosowanych rozwiązań, nie zapominając o podstawach, czyli kontakcie z klientem. Centrum szkoleniowe Reiter Alm zlokalizowane niedaleko Salzburga, to zarówno miejsce prezentacji i inspiracji dla klientów firmy, jak i centrum Wellness & Spa dla wszystkich, którzy chcą odczuć rewelacyjne efekty unikalnych rozwiązań Haslauera.

Paul Haslauer rozpoczął swoją przygodę z Wellness w momencie, gdy nikt o tym jeszcze nie słyszał. Początek działalności to rok 1966, kiedy to na farmie swojego ojca w Salzburgu, zajął się produkcją i sprzedażą produktów do klinik leczniczych. Od początku stale spełniając najwyższe normy medyczne. Kolejną niezwykle ważną datą w rozwoju firmy są lata 80-te, kiedy to został wynaleziony SOFT PACK SYSTEM®. Pływające łóżka wodne, zdolne utrzymać stałą i regulowaną temperaturę ciała klienta, przy medycznie potwierdzonej pełnej relaksacji skóry i mięśni, gwarantując efektywność preparatów nakładanych na skórę. SOFT PACK SYSTEM® po jego sukcesie w fizykoterapii, stał się rewolucją w zabiegach Wellness & SPA, stanowiąc dziś standardowe urządzenie każdego liczącego się centrum SPA.

Za sukcesem firmy Haslauer stoi nie tylko świetna jakość produktów, różnorodna oferta i praca zespołowa całej ekipy, ale także sama postać Paula Haslauera. Założyciel firmy Haslauer nieprzerwanie dąży do doskonałości, wiele wymaga od siebie i swoich współpracowników,



jego życiowym mottem jest hasło „lepsze jest wrogiem dobrego”.

Od lat Haslauer obsługuje w ten sposób hotele najwyższej klasy, luksusowe statki wycieczkowe i nowoczesne centra odnowy na całym świecie. Obecnie trudno wyobrazić sobie liczący się, nowoczesny obiekt, wpisany w szeroko rozumiane Wellness & SPA bez rozwiązań pochodzących właśnie od Haslauera. Firma Haslauer dysponuje także doświadczeniem w realizacji obiektów Wellness & SPA na całym świecie, działem architektonicznym, który za naszym pośrednictwem, jest także do Państwa dyspozycji.

Należy pamiętać, że Haslauer to nie tylko świetne urządzenia to także linia kosmetyków Kurland®. Podobnie jak inne rozwiązania, wytyczająca absolutnie nowe drogi w ceremoniach zabiegowych. Kurland® na przestrzeni lat stał się synonimem niezwykle widowiskowych, ceremonialnych zabiegów, niosących w sobie niezbadane pokłady tajemniczości, można powiedzieć magii. Jednocześnie zapewniając tak niepowtarzalne doznania i efekty zabiegowe, o których inni producenci mogą jedynie pomarzyć.

Kurland® - Festiwal pięciu zmysłów .

Profesjonalna pielęgnacja od 40 lat.

Ceremonie, rytuały, uroczysta atmosfera i troskliwa opieka pozwalają zapomnieć o codzienności, oddalają stres. Kojący dotyk, inspirujący zapach, czy smak świeżego owocu, subtelne dźwięki i piękny widok – to dzięki nim osiągamy poczucie odprężenia, a w naszych sercach króluje radość i spełnienie.

Linia kosmetyków Kurland® to jedna z najbardziej pożądanых marek światowego Wellness & SPA. To preparaty oparte o składniki naturalne, nie zawierające konserwantów ani związków chemicznych przedłużających ich trwałość. Kosmetyki Kurland® wyznaczają absolutnie nowe kierunki w profesjonalnym SPA. Dostęp do wysokiej klasy szerokiej gamy półproduktów Kurland®, pozwala tworzyć nieskończenie wiele konfiguracji zabiegowych, co znacząco podnosi ekonomikę zabiegów, przy zachowaniu ich atrakcyjności.

Wyselekcjonowane składniki są indywidualnie komponowane na oczach

klienta, co w połączeniu z odpowiednio dobraną techniką zabiegową tworzy spersonalizowaną ceremonię, feerię zmysłów: zapachów, odczuć, barw, dźwięków, a nawet smaków. Rytuały Kurland® tak misternie dostosowane do potrzeb klienta, gwarantują każdemu z nich poczucie wyjątkowości, a terapeuci dają szansę współkreacji.

Zapewnia to niespotykane i niezwykle ceremonialne podejście do zabiegów SPA, czego nie da się osiągnąć wyciskając krem z tubki. Co więcej, każdy z preparatów powstaje przy ścisłej współpracy z szeroką grupą lekarzy i naukowców. Dlatego wszędzie tam, gdzie pojawia się marka Kurland klient otrzymuje nie tylko efekt upiększający, ale również niezwykle wartości terapeutyczne.

W programie firmy Haslauer urządzenia w sposób nierozdzielny są związane z poszczególnymi liniami preparatów Kurland®, stanowiąc oryginalną, niepowtarzalną ceremonię zabiegową. Szczególną uwagę warto zwrócić na kilka z tych rozwiązań: Rasul®- kabina dla orientalnych zabiegów odnowy skóry, w połączeniu z preparatami służącymi do nawilżenia i detoksykacji. Zabieg Pantai Luar® czy Thalassa Vita®, zabiegi z wykorzystaniem urządzeń Soft Pack System® lub podgrzewanych leżanek Hamam, czy najnowszy wynalazek Salve In Terra® jednym słowem idealna harmonia pomiędzy twórcą a tworzywem.





REFERENCJE

Od lat Haslauer kompleksowo obsługuje hotele najwyższej klasy, luksusowe statki wycieczkowe i nowoczesne centra odnowy na całym świecie.

Wybrane ośrodki referencyjne:

- **MERCURE Krynica Zdrój Resort & Spa, Krynica/PL**
- **Aquapark Wrocław, Wrocław / PL**
- **Hotel Spa Czarny Groń, Sułkowice / PL**
- **Hotel, Piotrków/PL**
- **Unikatoria, Lubin/PL**

- Pyramids Club, Dubai / AE
- Almesberger Hotel, Aigen i. M. / AT
- Mountain Resort Feuerberg, Bodensdorf / AT
- Hotel Der Bär, Ellmau / AT
- Hotel Klosterbräu, Seefeld / AT
- Löwen Hotel, Schruns / AT
- Therme Blumau, Blumau / AT
- Hotel Unterschwarzachhof, Hinterglemm / AT
- Hotel Waidringer Hof, Waidring / AT
- Wolf Hotels Alpine Palace, Saalbach-Hinterglemm / AT
- Peppers Springs Retreat, Hepburn Springs, Victoria / AU
- Argenteuil, Roselare / BE
- Helena Sands Hotel, Slancev Brjag / BG
- Atlantis Spa by Mandara, Nassau / BS
- Fort Garry Hotel, Ten Spa, Winnipeg / CA
- Princes of Wales Hotel, Niagara on the Lake / CA
- Ermitage-Golf Hotel, Gstaad-Schönried / CH
- Grand Hotel, Bad Ragaz / CH
- Hilton Hotel, Dalian / CN
- Kempinski Hotel, Shenyang / CN
- Meridien Hotel Le Spa, Nicosia / CY
- Hoffmeister Hotel, Prag / CZ
- Cassiopeia Therme, Badenweiler / DE
- Cawi Medical Day Spa, Nürnberg / DE
- Hotel Oberstdorf, Oberstdorf / DE
- InterSPA Gruppe, Wonnemar-Bäder / DE
- O'Sinitri, Landshut / DE
- Rivoli Hotel, München / DE
- Savoy Hotel, Köln / DE
- Tendineum, Berlin / DE
- Weyberhöfe Schlosshotel, Sailauf / DE
- Pädaste Manor, Muhu Island / EE
- Eugenia Victoria Hotel, Playa del Ingles / ES
- Hotel Escorial, Playa del Ingles / ES
- Kempinsky Estepona Hotel, Marbella / ES
- Palm Beach Hotel, Maspalomas / ES
- Riu Palace Hotel, Playa del Ingles / ES
- Sandy Beach Hotel, Playa del Ingles / ES
- Flamingo Resort, Helsinki / FI

- Hostellerie des Chateaux Hotel, Otrott Le Haut / FR
- Sas Pure Altitude, Megeve / FR
- Les Fermes de Marie, Ramatuelle / FR
- Bloww Spa, London / GB
- Champney's, Tring / GB
- Elemis, London / GB
- Intercontinental Hotel, London / GB
- Thermae Bath Spa, Bath / GB
- Bergmann Kord, Athen / GR
- Gallini Hotel, Kamena Vourla / GR
- Thermae Sylla, Edipsos / GR
- The Myconian Collection Hotels Resort & Spa, Mykonos / GR
- Lotus Therme Hotel & Spa, Heviz / HU
- The K Club, Kildare / IE
- Hotel Breaffy House, Castlebar / IE
- Dunboyne Spa, Dunboyne / IE
- Body Drench India, Bangalore / IN
- Adler Hotel, St. Ulrich / IT
- Alpine Wellness Hotel Kristiania, Cogolo di Pejo / IT
- Hotel Plunhof, Ridnaun / IT
- Hotel Post, Olang / IT
- Hotel Quellenhof, St. Martin / IT
- Waldhotel Tann, Klobenstein-Ritten / IT
- Le Royal Hotel, Amman / JO
- Marriott Hotel, Amman / JO
- Hotel Mövenpick, Amman / JO
- Elysium Health Spa, Dasman / KW
- Hotel Gorfian, Triesenberg / LI
- Mondorf Domain Thermal, Mondorf-lais-Bains / LU
- Montenegro Stars Hotel Splendid, Budva / ME
- Casino Flamingo Hotel, Gevgelija / MK
- Riviera Resort Hotel, Marfa Bay / MT
- Scandic Hotel Sanadome, Nimwegen / NL
- Hotel Hyatt, Auckland / NZ
- Golden Residence Hotel, Madeira / PT
- Qatar National Hotel, Doha / QA
- Gelios Hotel, St. Petersburg / RU
- Four Seasons, E'Sence Day Spa, Riyadh / SA
- Beauford Hotel, Sentosa Island / SG
- Hasdrubal Thalassa Hotels, Tunis / TN
- Canyon Ranch, Tucson, Arizona / US
- Four Seasons Hotel, Maui, Hawaii / New York City/ US
- MGM Mirage, Las Vegas, Nevada / US
- Milton Hall Spa, Alpharetta, Georgia / US
- Royal Hawaiian Hotel, Abhasa Waikiki Spa, Hawaii / US
- Serenity in the Mountains, Blue Ridge, Georgia / US
- Sonoma Mission Inn, Boyes Hot Springs, California / US
- The Venetian / Canyon Ranch, Las Vegas, Nevada / US
- Planet Hollywood Resort, Las Vegas, Nevada / US
- The Borgata Water Club, Atlantic City / US
- Serenite Wellness Centre, Tokai / ZA
- MS "Deutschland", MS "Queen Mary II"
- ... I WIELE INNYCH





LINIA KOSMETYCZNA KURLAND®

Linia kosmetyków Kurland® to jedna z najbardziej pożądaných marek światowego Wellness & SPA. To preparaty oparte o składniki naturalne, nie zawierające konserwantów ani związków chemicznych przedłużających ich trwałość. Kosmetyki Kurland® wyznaczają absolutnie nowe kierunki w profesjonalnym SPA.

Dostęp do wysokiej klasy szerokiej gamy półproduktów Kurland®, pozwala tworzyć nieskończenie wiele konfiguracji zabiegowych, co znacząco podnosi ekonomikę zabiegów, przy zachowaniu ich atrakcyjności.

Wyselekcjonowane składniki są indywidualnie komponowane na oczach klienta, co w połączeniu z odpowiednio dobraną techniką zabiegową tworzy spersonalizowaną ceremonię, feerię zmysłów, zapachów, odczuć, barw, dźwięków, a nawet smaków. Rytuały Kurland® tak misternie dostosowane do potrzeb klienta, gwarantują każdemu z nich poczucie wyjątkowości, a terapeucie dają szansę współkreatacji.

Jedną z niepowtarzalnych ceremonii marki jest **Pantai Luar®** – zabiegi z użyciem ziołowych stempli nasączonych gorącym olejem. Praktyka ta wywodzi się ze Wschodniej Azji, gdzie buddyjscy mnisi wykorzystywali działanie terapeutyczne mieszanek ziołowych umieszczonych w płótnie. Głównymi składnikami tych mieszanek są owoce i zioła cenione ze względu na zawartość cennych składników aktywnych i aromatyczne zapachy. Olej wykorzystywany w tym zabiegu jest mieszanką czternastu olejów bazowych, aromatycznych ziół i korzennych przypraw: kardamonu, imbiru, cynamonu i chili. Owocowe stemple podgrzewane są do temperatury 140 °C, dlatego masaż wymaga od terapeuty nielada uwagi. W pierwszym kontakcie, rozgrzany stempel muska delikatnie ciało, w określonych punktach. Skóra dotknięta rozgrzanym stemplem, szybkim, krótkim ruchem, dostaje sygnał jak w przypadku oparzenia, które oczywiście nie ma miejsca, ale za to zostają wyzwolone mechanizmy samonaprawcze organizmu i następuje pobudzenie procesu regeneracji komórek. Efektem tego zabiegu jest szybsza odnowa komórkowa i rewitalizacja skóry. Nazwa technik masażu koresponduje z jego efektem, ponieważ **Pantai Luar®** oznacza „ku nowym brzegom”.

Innym przykładem ceremonii spa jest **Thalassa Vita®**, której kluczowym składnikiem jest brązowa alga. Zawierają minerały i oligoelementy, m.in.: jod, wapń, magnez, sód, potas, fosfor, siarkę, krzem i azot. Haslauer opatentował innowacyjny sposób wykorzystania wodorostów w pielęgnacji – w zabiegu Thalassa Vita® są one stosowane w całości, bez wcześniejszej obróbki chemicznej. Algi potrzebują do życia morskiej wody, bez niej przechodzą w stan hibernacji. Chcąc je ożywić trzeba przywrócić im naturalne środowisko, czyli wodę morską. Przed zabiegiem terapeuta rozpuszcza w misie z wodą sól atlantycką, dodaje brązowe algi Thalassa Vita®, czekając kilka minut, aż się „ożywią”. Następnie zwilża twarz, dekollet i dłonie przygotowaną uprzednio wodą morską, i nakłada na skórę klienta całe liście. Taki oczyszczający i witalizujący okład z naturalnych ożywionych brązowych alg aktywuje metabolizm komórkowy oraz dodaje energii zmęczonej cerze. Efekt to rozjaśniona, dotleniona i promienna naturalnym blaskiem skóra.

Propozycje te, to jedynie drobny wycinek z niezwykle bogatej oferty zabiegowej Kurland®. Twórcą wszystkich procedur jest Paul Haslauer, fizjoterapeuta z wykształcenia, praktyk z ponad 40-letnim doświadczeniem w branży SPA, wizjoner i pasjonat tej dziedziny oraz miłośnik i znawca natury. Marce Kurland® oddaje swoje ogromne doświadczenie i pasję, które stanowią o sile tej marki i jej ogromnej popularności na świecie.

Kurland® – natura na wyciągnięcie dłoni!



With the Power of Nature



GLINKI - CENNE DARY ZIEMI

Już od stuleci torf, parafina fango, szlam, kreda, glina oraz ziemie lecznicze wykorzystywane są do celów terapeutycznych, jak również pielęgnacji skóry. W zabiegach terapeutycznych ceni się je dzięki ich właściwościom fizycznym i cieplnym, zawartości kwasów huminowych (torf), czy też licznemu występowaniu minerałów.

W kosmetyce zaś produkty te zdobyły ogromne uznanie dzięki swym właściwościom odtruwającym, udrażniającym oraz mineralizującym. Nie bez znaczenia jest także ich działanie optymalizujące poziom współczynnika pH.

Kurland® oferuje wyłącznie naturalne glinki mineralne wysokiej jakości. Różne kolory glinek uwarunkowane są zawartością pierwiastków i składników mineralnych.



Bolus alpha - biała



Bolus beta - żółta



Bolus delta - niebieska



Bolus epsilon - ciemno szara



Bolus gamma - czerw. żółta



Bolus zeta - szara

Terra Sigillata® - glinki do Rasul®

Nasze glinki Rasul® to naturalne, mineralne glinki najwyższej jakości, o różnej wielkości granulek przeznaczone do delikatnej lub mocnej eksfoliacji.

Glinki Rasul® działają detoksykująco, oczyszczająco oraz złuszczająco, zmiękczenia i rozświetlają skórę ciała i twarzy, przygotowują ją do przyjęcia odżywczych składników zawartych w olejkach i kremach.

Rodzaje glinek mineralnych Kurland®:

- Bolus alpha (biała, pasta, na twarz i szyję) - glina mineralna gotowa do użycia, o gładkiej, delikatnej strukturze, przeznaczona do delikatnej eksfoliacji
- Bolus beta (żółta, pasta, na dekolt) - glina mineralna gotowa do użycia, o delikatnej strukturze, przeznaczona do delikatnej eksfoliacji
- Bolus creta (czysta biel, proszek, na plecy i pośladki) - czysty, mocno detoksykujący proszek mineralny, o najdrobniejszej konsystencji, dla łagodnej eksfoliacji
- Bolus delta (niebieska, pasta, na łokcie i stopy) - glina mineralna gotowa do użycia, o dużej zawartości gliny, powodująca silną eksfoliację. Zawartość soli sprawia, że glina ma właściwości antybakteryjne i wspomaga utrzymanie właściwego poziomu nawilżenia skóry.
- Bolus epsilon (szara, pasta, na nogi) - glina mineralna gotowa do użycia, o małej i średniej wielkości granulek, powodująca głęboką eksfoliację i łagodną detoksykację
- Bolus gamma (czerwono-żółta, pasta, na brzuch) - glina mineralna gotowa do użycia, o konsystencji dużych granulek, o działaniu detoksykacyjnym, zapewniająca łagodną eksfoliację
- Bolus zeta (jasno szara, pasta, na ramiona) - glina mineralna gotowa do użycia, o kremowej konsystencji, zapewniająca głęboką eksfoliację
- **Bolus Alba glina enzymatyczna** - mieszanina drobno zmielonej glinki białej, z Urea Pura (mocznik) magnezem i bromeliną (enzym z ananasa). Mieszanina enzymatycznej glinki naturalnej może być użyta do różnych zabiegów takich jak peelingi i okłady ciała, okłady na twarz oraz jako okłady detoksykujące w łaźni parowej.



ZIOŁA - APTEKA NATURY

Od dawien dawna zioła, rośliny oraz ich ekstrakty wykorzystywane są w pielęgnacji skóry, naturopatii i aromaterapii. Cenne składniki zawarte są zarówno w kwiatach, liściach, owocach jak i korze.

Dawna wiedza o zawartych w nich substancjach oraz ich oddziaływaniu, przekazywana z pokolenia na pokolenie, stała się uznaną dziedziną nauki, a zabiegi na bazie ekstraktów ziół cieszą się rosnącą popularnością. Kurland® stosuje wyselekcjonowane zioła z całego świata. Potwierdza swoją filozofię słowami Hildegard von Bingen „Dusza jest jak wiatr, co muska ziele”.

Mnisi już od stuleci zbierają i uprawiają zioła, by ekstrahować z nich cenne składniki lecznicze. Najcenniejsze receptury stworzyli najsłynniejsi praktycy ziołolecznictwa Ojciec Kneipp oraz Ojciec Kleinschrodt. Tworząc uzdrawiające mieszanki, kierowali się wiedzą zgromadzoną przez ich poprzedników, stale pogłębiając wiedzę i praktykę medycyny alternatywnej, której zastosowanie niejednokrotnie przynosiło ukojenie w walce z pospolitymi schorzeniami. Z dała od wojennego zgietku udało im się zgromadzić te cenne nauki, które z powodzeniem przekazywane są po dzień dzisiejszy.

Mieszanki ziołowe Kurland®:

- Mieszanka ziół alpejskich - lawenda, rumianek, mięta pieprzowa, nagietek, róża; stosowana w zabiegach wygładzania ciała, oraz jej ekstrakt jako domieszka do okładów całego ciała
- Mieszanka ziół azjatyckich - limonka, trawka cytrynowa, imbir, tamaryndowiec indyjski, garam masala; stosowana w zabiegach wygładzania ciała, oraz jej ekstrakt jako domieszka do okładów całego ciała
- Liść melisy - uspokaja, odpręża, harmonizuje, wzmacnia
- Liść brzozy - działa drenażowo
- Kwiat rumianku - działa przeciwzapalnie, koi, harmonizuje,

odpręża

- Kwiat dzikiego bzu - wzmacnia pocenie, rozgrzewa, witalizuje
- Kasztanowiec zwyczajny (mielone owoce) - działa wzmacniająco na naczynia włosowate
- Kwiat lawendy - uspokaja, łagodzi, działa przeciwbakteryjnie, koi zmysły
- Trawka cytrynowa - odświeża, orzeźwia, pobudza zmysły
- Kwiat pomarańczy - harmonizuje, witalizuje
- Ziele paczuli - stymuluje metabolizm, pobudza, jest afrodyzjakiem
- Kwiat róży - harmonizuje, balansuje, pobudza zmysły
- Liść rozmarynu - pobudza krążenie, witalizuje
- Czerwone drewno sandałowce - działa przeciwdepresyjnie
- Liść szalwi - działa przeciwzapalnie
- Igły świerkowe - pobudzają krążenie, witalizują
- Liść pokrzywy - działa oczyszczająco, drenażowo
- Tymianek hiszpański - pobudza krążenie, działa przeciwzapalnie

Przykładowa receptura: Kurland® Aromatyczny ziołowy peeling do ciała

Połącz 150 g enzymatycznego pudru Bolus alba z 20 g kompozycji olejowej Provence, a następnie dodaj 140 g ciepłej wody i mieszaj, aż do uzyskania kremowej konsystencji.

Nakładaj równą warstwę na ciało za pomocą rąk lub bambusowego pędzla, a następnie posyp ciało 30 g alpejskiej mieszanki ziołowej. Wykonaj peeling mokrymi dłońmi. Zalecany czas zabiegu 30 minut. Zabieg ten zapewnia delikatną eksfoliację i pozostawia skórę pięknie pachnącą i jedwabiście gładką.

Woreczki ziołowe - woreczki z organzy wypełnione starannie wyselekcjonowanymi mieszankami ziół takimi jak: lawenda, płatki róży i kwiaty pomarańczy.

Dzięki zawartości aktywnych składników przeznaczone są do kąpieli, peelingów, a także pielęgnacji twarzy i ciała. Do stosowania jako zapach do domów oraz jako prezent powitalny dla klienta.

Rodzaje woreczków z ziołami:

- lawenda/dziki bez/rozmaryn - harmonizuje, drenuje, orzeźwia
- lawenda/kwiaty pomarańczy - łagodzi, harmonizuje
- kwiaty pomarańczy/trawka cytrynowa - orzeźwia, stymuluje
- róża/kwiaty pomarańczy - harmonizuje, witalizuje
- rumianek - uspokaja, działa przeciwzapalnie
- trawy wiechlinowate/nostrzyk - do przygotowania naparu do Salve-in-terra®
- igły świerkowe/tymianek - jedynie do naparów
- lawenda/pokrzywa - koi, drenuje



Thalassoterapia

- Oczyszczające algi morskie - czysta alga o właściwościach wyszczuplających, ujędrniających, drenujących i oczyszczających ciało. Bogactwo jodu pobudza metabolizm komórkowy i mikrocyrkulację.
- Algi mix do ciała, Body Pack - czysta alga o właściwościach wyszczuplających i ujędrniających, idealna do zabiegów relaksujących i witalizujących ciało. Bogactwo mikroelementów i pierwiastków śladowych.
- Alginat Basic Modellage - mieszanka 4 rodzajów alg odmłdza i wzmacnia skórę, stymuluje odnowę komórkową. Polecana do zabiegów ujędrniających twarzy i dekoltu.

Thalassa Vita®

Brązowa alga, to kluczowy składnik zabiegu Thalassa Vita®. Opatentowany, innowacyjny sposób wykorzystania wodorostów w pielęgnacji twarzy. Glony morskie bez obróbki chemicznej, stosowane w całości.

ALGI - SKARBY MORZA

Thalasso moc z morza, znana i ceniona ze względu na swe detoksykujące i remineralizujące właściwości.

Pielęgnacja Thalasso to okłady i kompresy z alg, kąpiele, a także naturalna sól morska. Zawarte w nich jod, minerały oraz pierwiastki śladowe mają zbawienny wpływ na przemianę materii, oczyszczają i odtruwają, pielęgnując skórę, przywracając harmonię ciała i zmysłów.



Przykładowa receptura

Thalassa Vita® - zabieg przeciwzmarszczkowo-wzmacniający

Wymieszaj 2 ml kremu bazowego II, 1 ml oleju kokosowego, 1 ml kompozycji olejowej Tutti Frutti i 1 ml Serum Cress (rzeżucha). Nanieś mieszankę na twarz, a na niej umieść liście algi brązowej Thalassa Vita®, uprzednio zanurzone w wodzie z solą morską. Przykryj twarz folią ochronną namoczoną jw. Pozostaw na 20 min.



MLEKO I MASŁO KOZIE - MAJSTERSZTYK NATURY

Już Kleopatra знаła i ceniła pielęgnacyjne właściwości mleka koziego, bogatego w odżywcze składniki, zbawienne dla skóry. Marka Kurland® wykorzystuje je w wielu zabiegach jako odżywczy dodatek. Wysoka zawartość witamin A, B, C oraz D, ale także duża zawartość pierwiastków śladowych i składników nawilżających sprawia, że preparaty na bazie koziego masła regenerują naskórek, dostarczając skórze niezbędnych substancji odżywczych. Czy to jako bogaty w składniki krem jedwabisty chroniący skórę dłoni, czy też jako cudowna pielęgnacyjna kąpiel mleczna o działaniu przeciwzapalnym lub jako emulsja do masażu.

Kurland® pielęgnacja na bazie masła koziego - NIE ZAWIERA PARABENÓW!

Czy wiesz, że ze względu na niską temperaturę topnienia równą 37°C (temperatura ciała) masło kozie, koenzym Q10 oraz 70 nienasyconych kwasów tłuszczowych błyskawicznie wtapiają się w skórę, poprawiając wchłanianie substancji czynnych.

Kurland® pielęgnacja na bazie masła koziego:

- Krem z masła koziego - idealny do pielęgnacji suchej i wrażliwej skóry, głęboko nawilża i regeneruje skórę, prowitamina A (beta-karoten) ma działanie ochronne i łagodzące. Zawiera wartościowe masło kozie, olej jojoba, pantenol, aloes i mocznik.
- Krem do dłoni z masła koziego - idealny do codziennej pielęgnacji skóry dłoni, nawilża i uzupełnia niedobory witamin A, C i E. Zawiera masło mango, alantoinę, mocznik i wyciąg z nagietka.
- Emulsja do ciała z masła koziego - wygładzająca emulsja do codziennej pielęgnacji skóry, nie pozostawiająca wrażenia tłustości. Wartościowe składniki nawilżają skórę i wspomagają regenerację. Zawiera olej z passiflory, bogaty w nienasycone kwasy tłuszczowe i odżywcze witaminy A i E.
- Żel z masła koziego z aloesem - zalecany szczególnie dla odwodnionej i wrażliwej skóry. Łagodzi podrażnienia, działa antystarzeniowo i głęboko nawilża.
- Ujędniający krem z masła koziego - nienasycone kwasy

tłuszczowe zapewniają efekt ujędnienia. Witamina A wygładza powierzchnię skóry, jednocześnie zapewniając prawidłową odnowę komórkową. Zawiera masło mango, bogate w witaminę A, C i E, minerały i substancje nawilżające.

- Balsam na stawy z masła koziego - emulsja pielęgnacyjna oparta na masle kozim, wzmacnia i uszczelnia ściany naczyń. Poprawia krążenie, idealny po wysiłku sportowym. Zawiera masło mango, bogate w witaminę A, C i E, minerały i substancje nawilżające, zalecany do codziennej pielęgnacji.
- Emulsja do masażu z masła koziego - bogata konsystencja idealna do masażu i codziennej pielęgnacji skóry. Olej z awokado i pestek słonecznika, dostarcza skórze cenne witaminy A i E.
- Kąpiel z koziego mleka - wartościowe kozie mleko gwarantuje pielęgnację skóry na najwyższym poziomie, uzupełnia niedobór naturalnych substancji odżywczych. Intensywnie nawilża i odżywia dzięki zawartości takich makroelementów, jak wapń, fosfor, potas i magnez oraz witamin A, B, PP, C i E.
- Q10 - Krem 24-godzinny - dzięki zawartości masła koziego i koenzymu Q10 skutecznie chroni przed szkodliwymi czynnikami zewnętrznymi oraz oznakami starzenia.

Przykładowa receptura: Kurland® Okład z masła koziego

Połącz 50 g mleka koziego i 50 g masła koziego oraz 7 g kompozycji olejowej Kurland® – do wyboru, a następnie dokładnie wymieszaj. Przygotowaną mieszankę nałóż równą warstwą na ciało i owiń. Zalecany czas zabiegu – 25 minut. Zabieg ten silnie odżywia skórę, a aktywne składniki zawarte w kozim mleku opóźniają proces starzenia się skóry.





KOMÓRKI MACIERZyste - ODMŁODZENIE SKÓRY

Komórki macierzyste, inaczej komórki pnia (ang. stem cells) różnią się od pozostałych następującymi właściwościami: po pierwsze, komórki pnia są to niewyspecjalizowane komórki, które mają zdolność do samoodnawiania się poprzez nieograniczoną ilość podziałów; po drugie, są zdolne do różnicowania się, czyli mogą dać początek co najmniej jednemu typowi wyspecjalizowanych komórek.

Podstawową rolą komórek macierzystych jest podział oraz utrzymanie prawidłowej struktury skóry poprzez naturalną dynamiczną odnowę naskórka, który dzięki nim ulega całkowitemu odnowieniu raz na dwa tygodnie, a także zapewnienie prawidłowego procesu gojenia się ran. Komórki macierzyste skóry żyją długo, zachowują stałą liczbę (nie ma zatem możliwości ich odtworzenia), zawierają cały materiał DNA, są bardziej odporne i lepiej chronione niż reszta komórek.

Krem z komórkami macierzystymi jabłoni (Malus Domestica)

na twarz i ciało - Roślinne Komórki Macierzyste, to liposomowy kompleks komórek macierzystych pozyskanych z jabłoni domowej (łac. Malus domestica) niezwykle rzadkiej, szwajcarskiej odmiany „Uttwiler Spätlauber”. To innowacyjny, naturalny i zarazem pierwszy składnik aktywny z roślinnymi komórkami macierzystymi. Ten specyficzny koktajl młodości chroni komórki macierzyste znajdujące się w skórze przed starzeniem, zapewniając im długowieczność i aktywność, produkt nawilża skórę, a zawartość kwasów owocowych zapewnia blask i młody wygląd. W ten sposób skóra odzyskuje zdolność samoregeneracji i odnowy biologicznej oraz odbudowy zniszczonych z wiekiem struktur, co ma zasadniczy wpływ na jej młodzieńczy wygląd. Szczególnie polecany dla skóry suchej i odwodnionej. Nie zawiera parabenów, ani parafiny.

Krem z komórkami macierzystymi Charismon® na twarz i ciało - Charismon pozyskuje się z żółtka jaja kurzego. Jest bogaty w kwasy omega – 3 oraz omega – 6, które podnoszą ogólną odporność

organizmu, pomagają w problemach dermatologicznych, działają antyoksydacyjnie, mają silne działanie przeciwzapalne, poprawiają poziom nawilżenia skóry oraz przyczyniają się do poprawy krążenia. Szczególnie polecany dla skóry podrażnionej i naczynkowej. Nie zawiera parabenów, ani parafiny.

Krem z komórkami macierzystymi Kawior na twarz i ciało - produkty z kawiolem zawierają aminokwasy, które przyspieszają odnowę i regenerację naskórka, umożliwiając wnikanie do skóry odżywczych białek i enzymów. Zwiększają też przyswajanie witaminy A, która pobudza odnowę naskórka. Ikra rybia zawiera cenny pierwiastek - fosfor, który odżywia i wzmacnia skórę, mikroelementy takie jak cynk i magnez nawilżają i pobudzają do pracy komórki skóry, a fosfolipidy - odpowiedzialne za kontrolę, nawilżają oraz przeciwdziałają parowaniu wody ze skóry, co sprawia, że skóra staje się gładza, elastyczna i jędrna. Za cenne właściwości kawioru odpowiadają także białka, które dostarczają składników niezbędnych do prawidłowego wzrostu tkanek oraz witaminy A, D i E, które zabezpieczają skórę przed wolnymi rodnikami odpowiedzialnymi za proces starzenia skóry. Szczególnie polecany dla skóry szarej, suchej i zniszczonej. Nie zawiera parabenów, ani parafiny.





OLEJE - PIELĘGNACJA OD STÓP DO GŁÓW

Oleje Kurland® stosowane w czystej postaci, bądź w mieszankach, jako dodatki do kremów i okładów ciała.

Oleje bazowe pozyskiwane z owoców, orzechów oraz nasion dostarczają skórze substancji odżywczych, działają przeciwzapalnie i regenerująco.

Cenne olejki dostarczane są w ochronnych buteleczkach z brązowego szkła zapewniających optymalną jakość i trwałość.

Kurland® oleje pielęgnacyjne:

- Olej migdałowy - dla wrażliwej suchej skóry, doskonale łagodzi podrażnienia i nawilża
- Olej z aloesu (na bazie oleju sojowego) - nawilżający, polecany dla skóry alergicznej, z łuszczycą, łagodzi poparzenia słoneczne
- Olej arganowy, wyciskany - stymuluje odnowę komórkową; polecany dla skóry suchej, alergicznej, dotkniętej atopią
- Olej awokado - bogaty w substancje odżywcze, szczególnie polecany dla skóry suchej i podrażnionej
- Olej z czarnuszki (wyciskany) - wzmacnia system immunologiczny, rozszerza naczynia, polecany dla skór alergicznych, atopowych
- Olej z nagietka (wyciskany) - dla wrażliwej, suchej i szorstkiej skóry, doskonały na blizny
- Olej rycynowy - do wszystkich typów skóry, zwłaszcza suchej i zmęczonej; łatwo penetruje w głąb skóry
- Olej kokosowy - olej bazowy o typowym łagodno-egzotycznym aromacie kokosowym. Dzięki szczególnym właściwościom wtapia się w skórę i idealnie łączy z innymi preparatami.
- Olej z wiesiołka - stymuluje metabolizm komórkowy, regeneruje i koi skórę. Idealny dla skóry suchej, alergicznej i podrażnionej.
- Olej z pestek winogron (wyciskany) - zawiera wysoką koncentrację witaminy E i przeciwutleniaczy oraz śladowe ilości kwasów owocowych, polecany przy cerze przetłuszczającej się i wrażliwej
- Olej z jojoby - chroni przed negatywnym wpływem środowiska, dobrze miesza się z olejkami eterycznymi, z naturalnym filtrem SPF4; wskazany do każdego typu skóry
- Olej lniany (wyciskany) - odżywia skórę, przeciwdziałając

starzeniu (zawiera kwasy omega-3), działa przeciwbakteryjnie; doskonale miesza się z innymi olejami, zawiera ponad 50% kwasu alfa-linolenowego, doskonały dla skóry suchej, zestresowanej

- Olej z orzechów macadamia - idealny jako główny olej w mieszankach do masażu ciała i pielęgnacji włosów, doskonale miesza się z innymi olejami i dobrze wchłania się w skórę
- Olej z oliwek - regeneruje, działa przeciwzapalnie, przeciwbakteryjnie, koi podrażnienia
- Olej sezamowy (wyciskany) - idealny do skóry suchej i zestresowanej, potrzebującej odnowy, rozjaśnia i oczyszcza
- Olej sojowy - przeznaczony dla skóry suchej, zawiera witaminę E zwaną witaminą życia i młodości, nawilża
- Olej z dziurawca (na bazie oleju z oliwek) - wspomaga ukrwienie, działa przeciwzapalnie, idealnie łagodzi dolegliwości urazowe (stłuczenia) oraz bóle mięśniowe
- Olej słonecznikowy (wyciskany) - dla każdego typu skóry, wspomaga ukrwienie.
- Olej z kiełków pszenicy (wyciskany) - dla skóry przesuszonej i szorstkiej, doskonale rewitalizuje i odżywia. Duża zawartość witaminy E, doskonały do pielęgnacji włosów.





PIELĘGNACYJNE KOMPOZYCJE OLEJÓW

Mieszanki czystych olejów pielęgnacyjnych, sprawią, że zabieg masażu będzie wyjątkowy a ich aromat przeniesie Cię do dalekich krajów. Cudowne kompozycje, idealnie dobrane proporcje z dodatkiem wonnych olejków eterycznych są zapowiedzią niepowtarzalnej pielęgnacji skóry!

Kurland® pielęgnacyjne kompozycje olejów:

- Olej Rasul® - kompozycja oleju rycynowego, z jojoby, oleju z pestek winogron, oleju migdałowego, oleju sezamowego z odrobiną róży
- Rasul® Kompozycja olejów „Summer night” - kompozycja oleju migdałowego, z orzechów makadamia, Inianego, ze słonecznika, z jojoby, z aloesu i z pestek winogron. Olejki eteryczne z róży, rozmarynu, lawendy oraz pomarańczy nadają tej mieszance olejów świeżą, owocową nutę zapachową.
- Rasul® Kompozycja olejów „Oriental Dream” - kompozycja Inianego, z jojoby, z aloesu i z oliwek – z dodatkiem szczypty paczuli oraz esencji Ylang-Ylang przeniosą do bajek „tysiąca i jednej nocy”.
- Kompozycja olejów bazowych - kompozycja migdałowego, sezamowego, z jojoby, bez dodatku olejków eterycznych
- Kompozycja olejów „MONTANA” - kompozycja oleju z jojoby, dziurawca, aloesu, orzechów makadamia, rycynowego, oliwy, oleju Inianego, migdałowego i arganowego. Olejki eteryczne rozmarynu, z gorzkiej pomarańczy, eukaliptusa, szalwii, wetywerii pachnącej nadają mieszance cierpko-rześką nutę zapachową.
- Kompozycja olejów „PROVENCE” - kompozycja oleju słonecznikowego, z oliwek, z awokado, dziurawca, oleju sojowego, migdałowego, rycynowego i arganowego. Olejki eteryczne Ylang-Ylang, szalwii, rozmarynu, lawendy oraz róży tworzą intensywną kwiatową nutę zapachową.
- Kompozycja olejów „TOSKANI” - kompozycja oleju arganowego, z oliwek, z jojoby oraz oleju migdałowego i rycynowego. Olejki eteryczne i perfumeryjne tj. piżmo, róża, szampan, Ylang-Ylang, jeżyna, wetyweria pachnąca nadają tej mieszance olejów zmysłowo-pobudzającą nutę zapachową.

- Kompozycja olejów „TROPICAL” - kompozycja oleju z jojoby, z aloesu, z pestek winogron oraz oleju migdałowego, sezamowego, rycynowego i Inianego. Olejki eteryczne i perfumeryjne ananasa, plumerii, limetki i kokosa nadają tej mieszance tropikalno-egzotyczną nutę zapachową.
- Kompozycja olejów „TUTTI FRUTTI” - kompozycja oleju arganowego, z orzechów makadamia, z oliwek oraz oleju rycynowego, migdałowego i kokosowego. Olejki eteryczne i perfumeryjne ananasa, wetywerii pachnącej, kokosa i wanilii nadają mieszance ciepłą, słodko-owocową nutę.



Kurland® kompozycje olejów Salve-in-terra®:

- Salve-in-terra® Kompozycja olejów FRESH UP - kompozycja oleju migdałowego, z dziurawca, sezamowego i arganowego, z dodatkiem olejków eterycznych i perfumeryjnych jeżyny, mięty pieprzowej, cytryny, rozmarynu, lawendy i kokosa, nadających kompozycji owocowo-świeżą nutę.
- Salve-in-terra® Kompozycja olejów INSPIRATION - kompozycja oleju z jojoby, migdałowego, arganowego

- oliwek z dodatkiem olejków eterycznych rozmarynu, piżma, cytryny, gorzkiej pomarańczy, wetywerii i nasion marchewki, nadających lekko drzewną, zmysłową, cierpką nutę
- Salve-in-terra® Kompozycja olejów RED ROSES - kompozycja oleju migdałowego, arganowego, z dziurawca i Inianego z dodatkiem olejków eterycznych i perfumeryjnych róży, plumerii i jabłka, nadających lekką, zmysłową nutę
- Salve-in-terra® Kompozycja olejów SPARKLING - kompozycja oleju migdałowego, arganowego i z oliwek. Olejki eteryczne i perfumeryjne szampa, cytryny, plumerii, wetywerii i papai, nadają odświeżającą nutę.
- Salve-in-terra® Kompozycja olejów TIME TOGETHER - kompozycja oleju z jojoby, migdałowego, sezamowego, Inianego, arganowego i z oliwek. Owocowo-kwiatową nutę nadają olejki eteryczne i perfumeryjne plumerii, cytryny i papai oraz jabłko.

OLEJKI ETERYCZNE - FESTIWAL DLA ZMYŚLÓW

Olejki eteryczne to wysoko skoncentrowane esencje roślinne. Aromaty oddziałują na zmysły, przynosząc dobre samopoczucie, pozostawiając w uczuciu równowagi wewnętrznej, czy dodając sił witalnych. Już kilka kropli tych skondensowanych esencji roślinnych wystarczy, by z masażu czy kąpieli uczynić rytuał dla zmysłów.

Kurland® olejki eteryczne:

- Cedr atlantycki - drzewno-cierpki - uspokaja, łagodzi przeziębienia, poprawia nastrój, działa przeciwbólowo
- Migdał - jabłko – owocowo-świeżo-słodki - dodawany do kremowych okładów ciała i mieszanek olejów, doskonały jako zapach do kominka
- Czerwona pomarańcza - owocowo-świeży - poprawia nastrój, łagodzi stres
- Cynamon – rozgrzewa, jest afrodyzjakiem, działa przeciwbakteryjnie
- Wiśnia-wanilia natura - owocowy, egzotyczno-słodki
- Szałwia - słodkavo-cierpki - uspokaja, odpręża, działa przeciwdepresyjnie, balansuje
- Goździk - korzenno-cierpki - stymuluje, działa rozkurczowo i przeciwzapalnie, łagodzi przeziębienia
- Eukaliptus – korzenno-rzeński - przeciwbólowy, antyseptyczny, łagodzi stany zapalne skóry, wzmacnia koncentrację, pobudza krążenie
- Inne: kokos-wanilia, grejpfrut, lawenda, cytryna, trawka cytrynowa, limetka, Litsea Cubeba (krzew Cubeba), kosodrzewina, gorzka pomarańcza (Neroli), pomarańcza, paczuli, mięta pieprzowa, róża, rozmaryn, drzewo herbaciane, wetyweria, Ylang-Ylang, Zima – owocowy - cierpki, Lato – cytrynowo-kwiatowy

OLEJKI PERFUMERYJNE - CUDOWNY ŚWIAT AROMATÓW

Intensywny i trwały aromat olejków perfumeryjnych, sięga do imitacji zapachów naturalnych aż po efektowne i zaskakujące kreacje. Olejki perfumeryjne nadają się do aromatyzowania pomieszczeń, jako dodatek aromatyczny do suszu kwiatowego, oraz jako dodatek zapachowy do kremowych mieszanek i olejów pielęgnacyjnych.

Kurland® olejki perfumeryjne:

- Jabłko - charakterystyczny owocowo-świeży aromat
- Jeżyna - słodko-kwaśny
- Szampan - musujący, elegancki
- Coco Mango - egzotyczno-owocowy
- Kakao - czekoladowo-słodki
- Kokos - łagodnie tropikalny
- Plumeria - egzotyczny, kwiatowo-słodki
- Jaśmin - kwiatowo-egzotyczno-słodki
- Piżmo - intensywny, głęboki, ciężki, erotyczny

- Oliwa & złoty hibiskus - męski, cierpki
- Ananas - tropikalno-słodki
- Papaja - tropikalno-owocowy

PREPARATY MEDYCyny ZAKONNEJ - TAJNIKI WIEDZY ZAKONNEJ

W średniowieczu to głównie zakonnicy oddawali się gromadzeniu wiedzy o ziołach i roślinach leczniczych. Obecnie odkrywamy ją na nowo - tę starodawną tradycję, by czerpać z niej właściwości pielęgnacyjne.

Kurland® Kąpiel piwna składniki:

- Woreczek piwny - wysłodziny piwne
- Worek jutowy do kąpieli piwnej - biodegradowalny, służy do wykonywania peelingu ciała
- Olej kąpielowy
- Olej eteryczny z rozmarynu i lawendy



SIŁA OWOCÓW - NATURALNA PIELĘGNACJA

Piękna skóra to zdrowa skóra. Świat roślin jest nieskończonym źródłem inspiracji i gwarancją efektywności. Cóż może być lepszego dla skóry? Okład z ekstraktem z pestek dyni, bogactwo witaminy E, rozświetlające i witalizujące wyłoczyny z winogron, owocowe wygładzanie ciała z płatkami róż.

Kurland® siła owoców - propozycje:

- Okład ciała z dyni
- Olej z pestek dyni nuta orzechowa-cierpka
- Winoterapia - wyłoczyny z winogron, białe/czerwone - kuracja przeznaczona w szczególności dla skóry dojrzałej i wymagającej. Winne kosmetyki i zabiegi pomagają spalić nadmiar tłuszczu i szybciej pozbyć się toksyn z organizmu. Są to zabiegi ujednietniające ciało i antycellulitowe, o najsilniejszym działaniu. Winoterapia stosowana na twarz ma także działanie przeciwrodnikowe, odmładzające i przeciwzmarszczkowe. To jedyna w swoim rodzaju terapia o silnych właściwościach przeciwutleniających, regenerujących i odżywiających, która poprawia krążenie i stymuluje powstawanie kolagenu oraz elastyny. Wygładza i dotlenia skórę, zwiększa jej elastyczność i nadaje zdrowy kolor. Zabiegi w ramach winoterapii to m.in.: peelings, masaże, zabiegi odżywcze na twarz, kąpiele winne oraz okłady.
- Enzymatyczny puder owocowy



KURLAND® NOWOŚCI

KURLAND® COMFORT SPA

CLEOPATRA to doskonały okład dla skóry suchej, a w szczególności podrażnionej i odwodnionej. Oferta skierowana przede wszystkim do mężczyzn. Jedyna taka formuła. Zestaw zawiera gotową do użycia kompozycję do pielęgnacji ciała, z okresem przydatności do 36 miesięcy.

Stosowanie:

- Soft Pack® System
- stoły do masażu/zabiegowe
- jako balsam odżywczy po kąpieli w wannie lub pod prysznicem

Zestawy:

- Pojedyncze pojemniczki 50 ml
- Pudełko z 3 pojemniczkami
- Pudełko z 20 pojemniczkami
- Zestaw promocyjny z kosmetykiem testowym

Korzyści ze stosowania zestawów COMFORT SPA:

- zoptymalizowana kontrola kosztów
- idealna receptura - brak odpadów
- długi okres przydatności
- krótki czas przygotowania
- możliwość łatwego rozszerzenia oferty
- możliwość odsprzedaży detalicznej

KURLAND® COCO BATH - ZAPACH LATA - KOKOSOWY OLEJ DO KĄPIELI

Profesjonalna pielęgnacja skóry suchej i odwodnionej, której podstawowymi składnikami są:

- Wyciąg z orzecha kokosowego

- Olejek perfumowany coco-mango

Stosowanie:

- Rasul® lub łaźnia parowa
- najlepsze rezultaty w połączeniu z pianą mydlaną (Hamam)
- do kąpieli w wannie lub pod prysznicem

Zestawy:

- Pojedyncza porcja 40 ml
- Pudełka z 3 porcjami

KURLAND® WIÓRKI Z DRZEWA LIMBY

Zalety:

- zapach limby redukuje bicie serca do 3.500 uderzeń / dzień co daje około 3 uderzeń/ minutę
- zapewnia spokojny sen
- wpływa na lepsze samopoczucie i relaks
- każdego dnia zyskujesz godzinę życia
- wspomaga odprężenie ciała i umysłu
- doskonałe połączenie z programem PRÄVENTATIO®, czyli zapobieganie syndromowi wypalenia

Składniki:

- Limba - drzewo rosnące w najwyższych partiach gór
- Żywica
- Wiórki drzewne

Sposób użycia

- okład BODY PACK
- poduszka pod głowę z wypełnieniem wiórkami drzewnymi

the SCIENTIFIC SKINCARE® SKEYNDOR

**PEŁNY OPIS LINII KOSMETYCZNEJ
SKEYNDOR DOSTĘPNY
W ODDZIELNYM KATALOGU**

SKEYNDOR

SKEYNDOR już od ponad 45 lat tworzy przyszłość branży kosmetycznej wprowadzając na rynek produkty określające kierunki rozwoju asymilowane przez producentów we wszystkich zakątkach świata. Cechą charakterystyczną marki są ekskluzywne receptury produktów oparte o najnowsze badania naukowe oraz wyselekcjonowane substancje aktywne gwarantujące najwyższą skuteczność pielęgnacji podane w niezwykle eleganckiej oprawie.

SKEYNDOR to ekskluzywna marka produktów profesjonalnych obecna w prestiżowych ośrodkach SPA na całym świecie. Stworzona przez producenta koncepcja SKEYNDOR the Scientific Skincare jest rezultatem zaawansowanych badań naukowych, a powstające na tej bazie linie kosmetyczne dają gwarancję najwyższej efektywności zabiegowej.

DOŚWIADCZENIE

Skeyndor stworzony na indywidualne potrzeby wszystkich, których cechuje silna osobowość, bogate zainteresowania i niezachwiana wiara w siebie.

ELEGANCJA

Czystość i elegancja to cechy, które są nie tylko wspólnym mianownikiem tego, co robimy, to także powód naszej ogólnoświatowej rozpoznawalności.

JAKOŚĆ

Nowoczesna szata graficzna produktów to jedynie dodatek do równie szlachetnej zawartości, opartej na najbardziej efektywnych składnikach, po które w swoich terapiach sięgają profesjonaliści na całym świecie.

ROZWÓJ

Jako autorytet w rozwoju nowoczesnych technologii, tworzymy kosmoeutyki na miarę XXI w. Rozwijamy technologię i poszukujemy najbardziej efektywnych składników aktywnych.

INNOWACJE

Jesteśmy pionierami w opracowywaniu nowoczesnych technologii i rozwiązań kosmologii estetycznej.

SKUTECZNOŚĆ

Naszym znakiem rozpoznawczym jest wysoka skuteczność stworzonych przez nas terapii. Naszym głównym celem jest poszukiwanie rozwiązań efektywnych, gwarantujących maksymalne zadowolenie i komfort naszych klientów.





Przegląd wybranych linii produktów

SPA SENSES

- GEMO-THERMAL – Kamienie i woda termalna - Odżywcza, regeneracyjna i odnawiająca moc kamieni półszlachetnych została zamknięta w specjalnie przygotowanych produktach, w których dodatkowo zawarto wodę termalną ze źródła Salies de Bearn. Wszystkie kamienie szlachetne i minerały mają szczególne częstotliwościwibracje, które odpowiadają falom delta. Fale te wpływają na kanały energetyczne w sposób pizoelektryczny.
 - THERMAL SPRING SALT BODY POLISH
 - INVIGORATING BODY WRAP
 - THERMAL SPRING BATH WATER CONCENTRATE
 - REMINERALIZING BODY MUD WRAP
 - ANTI-FATIGUE GELLY MASSAGE OIL
- BOTANICAL SPICE – Rośliny i owoce cytrusowe – fitokosmetyki - Produkty z tej linii zawierają naturalne ekstrakty roślinne takie jak wyciąg z herbaty, bambusa, imbiru, pomarańczy, arktycznych jagód.
 - ORANGE BODY PEELING CREAM
 - RELAX COOLING BODY WRAP with Arctic plants extract
 - HOLISTIC MASSAGE CREAM with bamboo extract
 - DETOX BODY WRAP with green tea
 - ESSENTIAL BATH FLOWER CONCENTRATE
- ORIENTAL SENSES – Olejki i przyprawy - Filozofia Ajurwedya zamknięta w esencjonalnych olejkach chromatycznych oraz w olejku do masażu ciała, w których połączono pięć elementów - wodę, ogień, eter, ziemię i przestrzeń przez trzy trzy doshe znane jako: vatta, pitta, kapha. Przyprawy pobudzają zmysły, koją i relaksują.
 - INDIAN PEEL BUTTER with spices
 - TRIDOSHA MASSAGE OIL with indian spices
 - CROMA -SENSES OILS

CLEAR BALANCE:

- PURE CLEANSING FOAM - głęboko oczyszczająca pianka myjąca stworzona do codziennej pielęgnacji skóry tłustej. Jej zaawansowana formuła oczyszczająca, dzięki zawartości odpowiedniej kompozycji afa hydroksykwasów, usuwa zanieczyszczenia zalegające w ujściach gruczołów łojowych zapobiegając rozwojowi zmian trądzikowych.
- PORE NORMALISING FACTOR - beztłuszczowa formuła zaprojektowana, by skutecznie poprawić wygląd skóry tłustej, skłonnej do trądziku - redukuje widoczność porów skóry, regulując jednocześnie pracę gruczołów łojowych.
- PORE REFINING REPAIR SERUM - beztłuszczowe Serum wygładzające, redukujące zmiany trądzikowe i drobne blizny. Wykazuje działanie retinol-like.
- PURE DEFENCE GEL - emulsja matująca SPF 15, skutecznie zapobiegająca rozwojowi zmian trądzikowych.
- PURE COMFORT MASK - delikatna maska łagodząco-ściągająca. Odświeża, nawilża i widocznie wygładza skórę skłonną do trądziku.

URBAN WHITE

Terapia URBAN WHITE to ekskluzywna kuracja rozświetlająca, oparta o intensywną eksfoliację. Odpowiednio dobrana kompozycja kwasów, spotęgowana działaniem zaawansowanych peptydów i enzymów, efektywnie usuwa przebarwione komórki naskórka. Terapia, dzięki odpowiednim proporcjom substancji aktywnych zapewnia maksymalną skuteczność w zwalczaniu przebarwień. Zabieg gwarantuje wyraźne wygładzenie i ujednolicenie koloru skóry.

- OVERNIGHT SERUM
- NEW SKIN FOAMING CLEANSER
- SPOTS ERASER CREAM
- SHIELD DAY CREAM SPF 20
- SHIELD HAND CREAM 15
- ANTI-POLLUTION SHIELD MIST
- MATT COMPACT POWDER SPF 50



CORRECTIVE

SKEYNDOR CORRECTIVE to zabiegi oraz gama produktów do pielęgnacji domowej zainspirowanych efektami bazujących na osiągnięciach medycyny estetycznej. Zaprojektowana by bezinwazyjnie i trwale wygładzić widoczne oznaki starzenia.

Terapia, która łączy dziewięć najbardziej zaawansowanych technologicznie, składników aktywnych o udowodnionym działaniu. Wśród nich substancje poprawiające gęstość skóry i napięcie tkankowe, substancje wypełniające powstałe ubytki, czynniki rozkurczające tzw. neuro-inhibitory oraz najnowszej generacji peptydy dermo-liftingujące o działaniu przed i po-synaptycznym.

- INSTANT WRINKLE FILLER CREAM
- EXPRESSION LINES SERUM
- INSTANT LIP CONTOUR FILLER
- EYE EXPRESSION LINES ERASER

SKEYNDOR MEN

Linia MEN firmy Skeyndor jest gamą profesjonalnych produktów do pielęgnacji skóry, zaprojektowanych, aby utrzymać równowagę wymagającej skóry męskiej. Specjalnie wyselekcjonowane substancje aktywne optymalnie nawilżają, likwidując szorstkość i niepożądane ściąganie skóry, a także przyspieszają proces gojenia skóry, wzmacniając funkcje ochronne skóry.

Produkty linii SKEYNDOR MEN, opracowane zostały na bazie kompozycji składników o udowodnionym naukowo działaniu wygładzającym, nawilżającym i wzmacniającym.

Energetyzujące właściwości organicznego Krzemu wspomagają odnowę tkanek i chronią przed mikrourazami powstającymi podczas golenia; odmładzająca Witamina C, wyraźnie rozświetla i poprawia napięcie tkankowe skóry, opóźniając procesy starzenia; Woda termalna, łagodzi, remineralizuje, przywracając równowagę skóry.

- POST-DEPIL FOR MEN
- EYE BAGS RECOVERY GEL
- SHINE CONTROL 24H AQUA EMULSIÓN
- ENERGIZING ANTI-AGE SERUM

GLOBAL LIFT - NOWOŚĆ

Pierwszy globalny program liftingujący, oparty na biomety-cznym peptydzie, nagrodzonym tytułem **Best Ingredient Award 2012** przez In-Cosmetics.

Strategia anti-age, mająca na celu przywrócić prawidłowy kształt owalu twarzy oraz strukturę tkanki podskórnej bez użycia skalpela. Global Lift to innowacyjne połączenie najnowszej generacji składników aktywnych, które stymulują syntezę podstawowych elementów skóry, chronią elastynę przed jej degeneracją, a także odwracają proces fotostarzenia.

To program będący najnowszym narzędziem w walce o młodszy wygląd twarzy, umożliwiający odwrócenie procesu starzenia.

Uwaga!

Więcej informacji na temat marki znajduje się w katalogu „SKEYNDOR“!

the SCIENTIFIC SKINCARE®
SKEYNDOR



Global Lift

[ProGEN-in]

Pierwszy globalny program liftingujący, oparty na biomitetycznym peptydzie, nagrodzonym tytułem **Best Ingredient Award 2012** przez In-Cosmetics. Strategia anti-age, mająca na celu przywrócić prawidłowy kształt owalu twarzy oraz strukturę tkanki podskórnej bez użycia skalpela.



NOVA GROUP

UL. PUŁAWSKA 538 | 02 - 884 WARSZAWA | TEL. +48 22 646 33 00
WWW.NOVAGROUP.INFO.PL | WWW.SKEYNDOR.INFO.PL

EKSPRESOWY PROGRAM WYSZCZUPLAJĄCY

Bandaże AROSHA to linia pielęgnacyjna preparatów gotowych do użycia, przeznaczonych do walki z niedoskonałościami ciała.

AROSHA - Linia bandaży i kremów do pielęgnacji ciała bogata w składniki odżywcze skutecznie redukuje niedoskonałości skóry, takie jak: cellulit, utrata jędrności i elastyczności, napina skórę i daje natychmiastowe efekty już po pierwszym zabiegu.

- **BODY SCRUB** (500 ml): piling do ciała w formie lekkiej emulsji, bogaty w oleje roślinne. Wygładza skórę, a dzięki ekstraktowi z pestek moreli doskonale eliminuje martwy naskórek oraz zanieczyszczenia. Pozostawia skórę rozświetloną oraz wyrównuje jej koloryt. Aktywne składniki: OLEJ ZE SŁODKICH MIGDAŁÓW, PESTKI MORELI.

Linia domowa:

- **COLLAGEN TONE UP** (220 ml): polecany w przypadku skór osłabionych, poprawia jędrność i napięcie, wygładza rozstępy i wyrównuje koloryt skóry, doskonale nawilża i daje efekt rozświetlenia. Aktywne składniki: OLEJ ZE SŁODKICH MIGDAŁÓW, SKRZYP, WĄKROTKA, CHITOSAN, KOLAGEN MORSKI, WITAMINA A

AROSHA - NAJNOWSZE RECEPTURY I SKŁADNIKI W SPECJALNYCH LINIACH ZABIEGOWYCH NA KAŻDY RODZAJ NIEDOSKONAŁOŚCI DO STOSOWANIA NA NOGACH, RAMIONACH, BRZUCHU, POŚLADKACH I BIUŚCIE.



Linia profesjonalna:

- **VANILLA FRESH** (500ml) **NOWOŚĆ**: odświeżający krem z miętą pieprzową i owsem, odświeża, oczyszcza, działa łagodząco, odżywia, wygładza oraz doskonale nawilża. Aktywne składniki: MIĘTA (ekstrakt), OWIES (ekstrakt).
- **HONEY-SWEET** (500ml) **NOWOŚĆ**: krem nawilżający z miodem i proteinami mleka, odżywia, zmiękcza i chroni skórę, zapewnia odpowiedni poziom nawilżenia. Aktywne składniki: MIÓD, PROTEINY MLEKA.
- **FIRM ACTION** (500 ml): specyficzna emulsja do ciała przeznaczona dla obszarów wymagających napięcia i ujędrnienia. Ma działanie relaksujące, poprawia elastyczność, ujędrnia i poprawia wygląd skóry. Aktywne składniki: SKRZYP, WĄKROTKA AZJATYCKA.
- **CELL ACTION** (500 ml): krem do masażu, przeznaczony głównie dla osób zmagających się z cellulitem lipidowym. Dzięki aktywnym substancjom pomaga pozbyć się nadmiaru tkanki tłuszczowej i wygładza oraz wyrównuje koloryt skóry. Aktywne składniki: BLUSZCZ, ALGA BRUNATNA (Fucus Vesiculosus).



- **CARNITINA CEL** (220 ml): wspomaga nawilżenie i poprawia elastyczność skóry, redukuje cellulit. Podkreśla naturalne piękno skóry dzięki innowacyjnym składnikom, które stymulują produkcję nowych włókien elastynowych, dzięki czemu skóra jest bardziej nawilżona i rozświetlona. Aktywne składniki: OLEJ ZE SŁODKICH MIGDAŁÓW, L - KARNITYNA
- **MICROSPHERE SCRUB** (220 ml): piling do ciała w formie lekkiej emulsji, bogaty w oleje roślinne. Wygładza skórę, dodatkowo dzięki ekstraktowi z nasion moreli doskonale eliminuje martwy naskórek oraz zanieczyszczenia. Pozostawia skórę rozświetloną oraz wyrównuje koloryt. Aktywne składniki: OLEJ ZE SŁODKICH MIGDAŁÓW, PESTKI MORELI.

CLASSIC LINE

- **B-NATURAL - NAWILŻAJĄCY Z EFEKTEM NAPINAJĄCYM NA BIUST** - Aktywne składniki: KWAS HIALURONOWY poprawia elastyczność i nawilżenie, PROTEINY SOI o działaniu nawilżającym i odżywczym, ekstrakt ze SKRZYPU, który wygładza rozstępy i ujędrnia tkanki.
- **CRIO-TONIC – NAWILŻENIE I EFEKT NAPINAJĄCY** - Aktywne składniki: KWAS HIALURONOWY wspomagający elastyczność i nawilżenie, ŻEŃ – SZEŃ o działaniu antystresowym i wspomagającym napięcie skóry, stymuluje odnowę naskórka, przywracając skórze równowagę fizjologiczną, reguluje też gospodarkę wodno-tłuszczową, N.M.F. (Naturalny Czynniki Nawilżający) – mieszanka aminokwasów, soli mineralnych i cukrów o działaniu napinającym i nawilżającym.
- **SLIM-CEL – CELLULIT OBRZĘKOWY** - Aktywne składniki: KOFEINA, niezastąpiona w walce z cellulitem, działa drenażowo i stymuluje przemianę materii. Ma zdolność rozkładu tłuszczów oraz blokowania enzymów przyczyniających się do ich gromadzenia w komórkach. Poprawia ona także mikrokrążenie krwi w tkankach i powoduje zwiększenie sprężystości skóry. ESCYNA, chroni naczynia i działa przeciwzapalnie oraz drenażowo, wspomagając mikrocyrkulację i pobudzając system limfatyczny. Ekstrakt z GUARANY jest silnym przeciwutleniaczem, daje efekt napięcia skóry i aktywuje rozpad trój- glicerydów.
- **CEL-TERM – CELLULIT WŁÓKNISTY** - Aktywne składniki: KOFEINA wspomagająca walkę z cellulitem o działaniu silnie

detoksykującym i drenażującym. Przyspiesza spalanie tłuszczów i usuwa zastoje wodne. WĄKROTKA AZJATYCKA stymuluje fibroblasty do produkcji kolagenu i włókien elastynowych. Chroni naczynia. Wyciąg z ALGI BRUNATNEJ (Fucus Vesiculosus) o właściwościach oczyszczających wspomaga usuwanie toksyn z organizmu. Zawartość jodu aktywuje lipazę i przeciwdziała gromadzeniu się lipidów wewnątrz komórek tkanki tłuszczowej.



POLECANE PRZEZ AROSHA

JUŻ DZIŚ SPRAWDŹ OFERTĘ NA PAKIET ZABIEGÓW AROSHA Z URZĄDZENIEM DO PRESSOTERAPII

Dzięki zróżnicowanym formułom produktów Aroszha, jesteśmy w stanie dostosować zabieg do pracy z odpowiednim urządzeniem w celu zwiększenia efektywności zabiegu.

PRESSOTERAPIA - masaż pobudza układ krwionośny i limfatyczny, zasilając organy w tlen i substancje odżywcze, zwiększa szybkość usuwania z organizmu produktów przemiany materii, likwiduje objawy zastoinowe, wchłania obrzęki, ułatwia odpływ krwi żyłnej, zmniejsza opór krwi w tętnicach, co ułatwia pracę serca.



TEMPTATION LINE

- **COFFEE CEL – CELLULIT WŁÓKNISTY** - Aktywne składniki: KOFEINA, niezastąpiona w walce z cellulitem, działa drenażowo i stymuluje przemianę materii. Ma zdolność rozkładu tłuszczów oraz blokowania enzymów przyczyniających się do ich gromadzenia w komórkach. Poprawia ona także mikrokrążenie krwi w tkankach i powoduje zwiększenie sprężystości skóry. WĄKROTKA AZJATYCKA stymuluje fibroblasty do produkcji kolagenu i włókien elastynowych. Chroni naczynia.
- **RED CIOK – “SKÓRKA POMARAŃCZOWA” I ZŁOGI TŁUSZCZOWE** - Aktywne składniki: ZIARNA KAKAO WCA zawierające TEOBROMINĘ I KOFEINĘ, redukują depozyty tłuszczowe. CHILLI o działaniu detoksykującym i oczyszczającym oraz przeciwzapalnym. Stymuluje przepływ krwi w tkankach. KOFEINA, niezastąpiona w walce z cellulitem, działa drenażowo i stymuluje przemianę materii. Ma zdolność rozkładu tłuszczów oraz blokowania enzymów przyczyniających się do ich gromadzenia w komórkach. Poprawia ona także mikrokrążenie krwi w tkankach i powoduje zwiększenie sprężystości skóry.
- **HONEY SWEET – NAWILŻAJĄCY I ZMIĘKCZAJĄCY** - Aktywne składniki: MIÓD i PROTEINY SOI o działaniu zmiękczającym, ochronnym, nadają skórze jedwabistą delikatność oraz przywracają prawidłowe jej funkcjonowanie. ALANTOINA silnie odżywia skórę, poprawia jej napięcie i elastyczność oraz stymuluje komórki do odnowy i regeneracji, pełni funkcję ochronną i doskonale nawilża skórę.
- **AQUA DRAIN – ZASTOJE WODNE** - Aktywne składniki: SÓL Z MORZA MARTWEGO, bogata w wapń, potas, jod i magnez działa na 3 poziomach: drenażowo, działa termicznie i mechanicznie. Ujędrnia i działa napinająco, wspomaga krążenie, wygładza „pomarańczową skórę”, remineralizuje skórę i tkanki. KWAS MLEKOWY przywraca skórze prawidłowe PH, wspomaga odnowę komórkową i daje efekt rozświetlenia.



AROSHA STARTING KIT

AROSHA STARTING KIT - to idealny zestaw startowy skierowany do wszystkich salonów kosmetycznych i osób, które chcą wystartować z zabiegami AROSHA. Zestaw ten pomaga poznać i wprowadzić całą procedurę ekspresowych programów w bardzo prosty sposób. Jego zawartość pozwala na profesjonalne zwalczanie problemów, związanych szczególnie z cellulitem oraz zlokalizowaną tkanką tłuszczową. Wynik jest widoczny już po pierwszym zabiegu.





Box startowy to 2 gotowe programy zabiegowe NA „SKÓRKĘ POMARAŃCZOWĄ” i na ZLOKALIZOWANĄ TKANKĘ TŁUSZCZOWĄ (wyszczuplający).

Opakowanie AROSHA STARTING KIT zawiera:

- 2 opakowania AQUA-DRAIN
- 2 opakowania SLIM-CEL
- 4 opakowania CEL-TERM
- 2 szczotki do masażu

AROSHA OEDEMACEL KIT

AROSHA OEDEMACEL KIT - to zestaw stworzony do walki z problemem cellulitu obrzękowego. Wyjątkowa kombinacja aktywnych składników, działając synergicznie, zwalcza pierwotne przyczyny powstawania cellulitu, tj. rozszerzenie naczyń krwionośnych oraz międzykomórkowe gromadzenie płynów.



Opakowanie AROSHA OEDEMACEL KIT zawiera:

- **KWAS GLIKOLOWY** - peeling 50 ml - Kwas glikolowy posiada zdolność niszczenia i eliminowania tłuszczu/białek pomiędzy martwymi komórkami naskórka. Jego zastosowanie bezpośrednio przed aplikacją aktywnych składników, znacząco zwiększa ich absorpcję.
- **LYMPHO DRAIN (LD)** - ampułka drenująca 4 szt. – 5 ml/każda. LYPHO DRAIN to specjalnie opracowana formuła gwarantująca wysoce skuteczny drenaż. Zawiera karnitynę, ekstrakt z wąkrotki azjatyckiej, ananasa oraz zielonej herbaty.
- **REDU CEL (RC)** - ampułka na zlokalizowaną tkankę tłuszczową

i cellulit 4 szt. – 5ml/każda. REDU CEL to kombinacja aktywnych składników lipolitycznych oraz naturalnych ekstraktów. Zawiera fosfatydylocholinę, kofeinę, ekstrakt z karczocha i skrzypu, o wyjątkowych właściwościach zwalczających cellulit obrzękowy.

- **SLIM CEL** - bandaże nasączone aktywnymi składnikami które eliminują nagromadzoną wodę oraz reminalizują skórę. Rozpuszczają złoże tłuszczowe, redukując obwód obszaru poddanego zabiegowi. Slim Cel Wspomaga walkę z cellulitem.
- **AQUA DRAIN** - bandaże nasączone aktywnymi składnikami - wykorzystujące zjawisko osmozy ułatwiają przepływ i wymianę jonów. Działają drenująco i przywracają skórze witalność.

AROSHA ADIPOCEL KIT

AROSHA ADIPOCEL KIT - to zestaw stworzony do walki z cellulitem włóknistym w zaawansowanym stadium. ADIPOCEL KIT to połączenie różnych składników mających na celu walkę ze wzrostem adipocytów oraz deformacją włókien kolagenowych - czynników odpowiedzialnych za pojawianie się cellulitowych grudek na skórze.



Opakowanie AROSHA ADIPOCEL KIT zawiera:

- **KWAS GLIKOLOWY** - peeling 50 ml - dzięki swoim właściwościom niszczy wiązania lipidowe pomiędzy martwymi komórkami naskórka dla szybszego ich złuszczenia. Jego zastosowanie bezpośrednio przed aplikacją aktywnych składników, znacząco zwiększa ich absorpcję.
- **LOCALIZED CEL (LC)** - ampułka na zlokalizowany cellulit 4 szt. – 5 ml/każda. LOCALIZED CEL zawiera połączenie składników aktywnych takich jak kofeina, l-karnityna, fosfatylocholina, które działając systematycznie na trójglicerydy oraz adipocyty przyczyniają się do ich zmniejszenia.
- **REDU CEL (RC)** - ampułka na zlokalizowaną tkankę tłuszczową i cellulit 4 szt. – 5ml/każda. REDU CEL to kombinacja aktywnych składników lipolitycznych oraz naturalnych ekstraktów. Zawiera fosfatydylocholinę, kofeinę, ekstrakt z karczocha i skrzypu, o wyjątkowych właściwościach zwalczających cellulit obrzękowy.
- **SLIM CEL** - bandaże nasączone aktywnymi składnikami które eliminują nagromadzoną wodę oraz reminalizują skórę. Rozpuszczają złoże tłuszczowe, redukując obwód obszaru poddanego zabiegowi. SLIM CEL wspomaga walkę z cellulitem.
- **LIPHO CEL** - bandaże nasączone aktywnymi składnikami. Zabieg przeznaczony do walki ze zlokalizowanym cellulitem. Kombinacja kofeiny, l-karnityny oraz fosfatydylocholiny daje efekt rozpuszczenia komórek tłuszczowych oraz redukcji obwodów obszarów poddawanych zabiegowi.



SALVE IN TERRA® - wyjątkowa kabina przeznaczona do ekskluzywnych ceremonii dla dwojga, najbardziej oryginalne rozwiązanie na świecie.

SALVE IN TERRA® - delikatnie, zmysłowo, intymnie, niepowtarzalnie, blisko i coraz bliżej, tak w największym skrócie można by opisać zabieg w magicznej kabinie od Haslauera. Miejsce, które jako jedyne oferuje tak głębokie ukojenie dla ciała i ducha oraz potęguje intymne przeżycia i zbliża osoby korzystające z tej ceremonii.

Główną areną ceremonii jest okrągłe, składające się z dwóch połówek łóżko. Podczas zabiegu obie części unoszą się i opadają naprzemiennie, poruszając się jak skrzydła motyla. To powtarzające się falowanie powoduje, że osoby w nim uczestniczące raz zbliżają się do siebie, a raz oddalają. Pomieszczenie w którym znajduje się łóżko wypełnione jest parą, a wokół unosi się zapach ziół, jednocześnie różnorodne i zmieniające się co kilka chwil barwy wypełniają kabinę, tworząc idealne termalne środowisko umożliwiające wykonanie wszelkiego typu zabiegów: okładów, masek, peelingów.

Opis ceremonii:

- Na początku wybierany jest osobisty zapach, oraz odpowiadający upodobaniom klientów styl muzyki, za pomocą specjalnej kostki dźwiękowej. Klienci kładą się nago na rozgrzanej leżance i pokrywają ciało partnera specjalnym preparatem. Pomieszczenie wypełnia para, a osoby leżące na łóżku, dzięki jego delikatnym ruchom, przemieszczają się po powierzchni. Poprzez zapach, dźwięk, ruch i ciepło pary, a także grę świateł, nasze ciała poddają się uczuciu całkowitego odprężenia i relaksu. Przystajemy kontrolować nasze ciała, a umysł jest wprowadzony w stan alpha.
- Etap termalny kończy się zatrzymaniem na chwilę łóżka w pozycji zamykającej się muszli. Po intensywnym rozgrzaniu, służącym otwarciu porów skóry, spada tropikalny deszcz w celu obmycia ciała, a następnie ujędrniający skórę i zamykający pory zimny natrysk lub płatki śniegu, co stanowi zakończenie ceremonii, ale nie koniec przyjemności.
- Po 30 minutowym zabiegu termalnym klienci udają się do spe-

cialnie wyizolowanej dla nich strefy relaksacyjnej, gdzie wzajemnie nacierają się dobroczynnymi, przepięknie pachnącymi olejkami, częstują winem lub owocami i relaksują przez kolejne 30 minut.

- Po skończonym zabiegu personel uruchamia automatyczny system oczyszczający całą kabinę. W ten sposób SALVE IN TERRA® przygotowana jest do przyjęcia kolejnej pary klientów.

Niezwykłe ceremonie z użyciem oryginalnych preparatów marki Kurland® zagwarantują naszej skórze nową świeżość i witalność, a towarzyszące zabiegowi relaksacyjne delikatne i zmysłowe kołysanie, w kompozycji ciepła aromatów, kolorów i muzyki, z płatkami śniegu w finale, a wszystko to w otarciu o erotykę, na długo pozostaną w pamięci jako niezapomniane przeżycie.

SALVE IN TERRA® to doskonała oferta dla każdego SPA, również ze względu na małą powierzchnię potrzebną do jej montażu, kabina może być elastycznie wbudowana w funkcjonujący już obiekt. Ponadto nie wymaga dodatkowej obsługi personelu, gdyż posiada system samooczyszczania (zarówno leżanki, jak i całego pomieszczenia).

Niewątpliwym atutem jest także fakt, że cały cykl możemy indywidualnie dopasować do potrzeb klienta: dobrać preparaty, ilość wytwarzanej pary, muzykę, aromaty, barwy, czas trwania zabiegu i sposób jego zakończenia chłodnym deszczem, czy delikatnie pobudzającymi płatkami śniegu (w przypadku wyposażenia dodatkowego w postaci automatycznego modułu technologii lodowej).

Niespotykane wrażenia dla wszystkich zmysłów, oto najważniejsze atuty SALVE IN TERRA®

- **Różne preparaty do zabiegów** - kakao, alg, torf, glinki, kreda oraz specjalne preparaty marki Kurland® przygotowane do zabiegów SALVE IN TERRA®, np. peeling kremowy
- **Wybór muzyki** - dzięki wspaniałej zabawie kostką do gry można dobrać odpowiednią muzykę dla każdego. Kostka dźwiękowa pozwala odtwarzać muzykę według specjalnie dobranych tytułów reprezentujących pięć różnych gatunków muzycznych, w połączeniu z efektami świetlnymi.



- **Nastrojowe oświetlenie** - kabina SALVE IN TERRA® oferuje nastrojowe oświetlenie w formie koloroterapii
- **Przyjemne leżenie i bezwolne przesuwanie się** - specjalna powłoka leżanki pozwala na wygodne leżenie i bezwolne przesuwanie się ciała po jej powierzchni, a także łatwe utrzymanie higieny
- **Indywidualnie regulowany program** - zależny od otwartości klientów na intensywność doznań: chłodny natrysk czy lód na końcu zabiegu. Istnieje też możliwość regulacji intensywności pary oraz czasu trwania całego zabiegu.
- **Zintegrowany prysznic** - 2 zainstalowane w strefie zabiegowej prysznice pozwalają na dogodne obmycie ciała bez wychodzenia z kabiny.
- **Automatyczne czyszczenie łóżka oraz pomieszczenia** - elektronicznie sterowany system oczyszczania, oszczędza czas i udział personelu a specjalnie zaprojektowana hydraulika kabiny gwarantuje jej bezawaryjną pracę nawet przy różnorodności stosowanych preparatów.
- **Szybki montaż kabiny** - przemysłowa konstrukcja umożliwia sprawny montaż SALVE IN TERRA® zarówno w istniejących pomieszczeniach, jak również przestronnych gabinetach wellness.
- **Dodatkowy pakiet marketingowy** - każdy klient, który zdecyduje się na zakup urządzenia SALVE IN TERRA® otrzyma dodatkowo pakiet produktów marketingowych, m.in. Roll-up, zdjęcia do strony internetowej, broszury, materiały informacyjne.

Wyposażenie dodatkowe:

- Dystrybutor ciepła i chłodnej wody (wiatrak)
- Kabina o lekkiej konstrukcji
- Płytki do ultralekkiej kabiny
- Automatyczny moduł technologii lodowej
- Kostka dźwiękowa - wybierz muzykę i efekty świetlne na czas zabiegu wedle własnych upodobań. Dzięki temu każdy zabieg stanie się osobistym, wyjątkowym przeżyciem.
- Alternatywa dla kostki muzycznej – system audio - w skład którego wchodzi odtwarzacz CD z możliwością odtwarzania plików MP3 oraz zintegrowany wzmacniacz. System audio wraz z zasilaczem jest wbudowany w solidną, zamykaną szafkę techniczną, która chroni przed działaniem czynników zewnętrznych. Istnieje

możliwość zdalnej kontroli systemu audio.

- Wbudowane głośniki
- Wyłącznik awaryjny - zalecany
- Podgrzewacz do preparatów
- Aparat osmotyczny - urządzenie do oczyszczania wody jest łatwe i ekonomiczne w obsłudze i wykorzystuje zasadę działania osmozy odwróconej. Urządzenie dostarcza do generatorów pary optymalnie oczyszczoną wodę, zapewniając obsługę o niższych wymaganiach konserwacyjnych i większą trwałość - zalecany

Wymiary pomieszczenia:

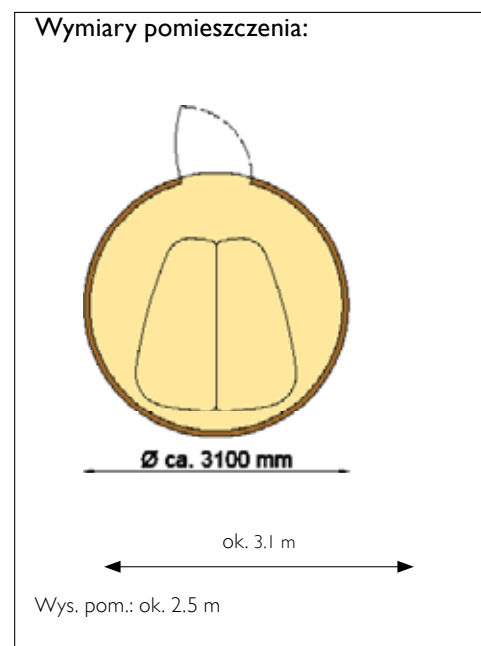



RASUL®

Rytuał Rasul wykorzystuje starożytną mądrość orientu na temat zdrowia, pielęgnacji skóry i ciała. Cały sekret polega na grze żywiołów – wody, ognia, ziemi i powietrza. Ceremonia RASUL® dostarcza wyjątkowych doznań. Zgodnie z tradycją tureckich czy marokańskich łaźni w ich wnętrzu doświadczamy działania pary w połączeniu ze zbawiennym wpływem naturalnych błot, piany mydlanej, olejów, ziół czy nawet owoców w zmysłowej atmosferze kolorów, dźwięków i zapachów, siedząc w komfortowych, podgrzewanych fotelach, nad którymi rozpylany jest tropikalny deszcz, a wszystko to w absolutnie niepowtarzalnej scenerii, rodem z „Baśni tysiąca i jednej nocy”.

Po zabiegu skóra jest dobrze przygotowana do dalszych procedur pielęgnacyjnych, szczególnie polecanych na stołach Hamam, które wraz z łaźnią Rasul tworzą, nie tylko spójną koncepcję pielęgnacji ciała i duszy, ale także skończony projekt architektoniczny.

Ceremonia

Para stopniowo wypełnia wnętrze RASUL®, nad nami światłem niezliczonej ilości gwiazd mieni się kopuła, a wokół rozbrzmiewa relaksująca muzyka. W zależności od potrzeb pielęgnacyjnych naszego ciała możemy odbyć we wnętrzu Rasula, wybrany zabieg z użyciem jednej z najbardziej widowiskowych marek kosmetyków do spa Kurland®, oparty na zmiękczającym i rozświetlającym działaniu różnokolorowych błot Terra Sigillata; przeciwzapalnym i odżywczym - oliwy, łagodzącym i odświeżającym - lawendy, rewitalizującym i wygładzającym – białej gliny z owocami; czy też odczuć oczyszczający i niwelujący zakwas (szczególnie polecany po dużym wysiłku fizycznym) wpływ piany mydlanej, w pakiecie z uśmierzającym działaniem schłodzonego olejku kokosowego, rozpuszczającego się pod wpływem ciepła naszego ciała.

Dzięki tym wszystkim dobrodziejstwom skóra odzyskuje witalność, staje się bardziej miękka, delikatna i elastyczna; organizm zregenerowany; a psychika odzyskuje utracony spokój. Błogi relaks wieńczy gorący deszcz tropikalny, który jednocześnie spłukuje nałożone na ciało naturalne preparaty.

Design

Ogromny wpływ na powodzenie inwestycji spa ma dopasowany do filozofii odpowiedni, wyjątkowy design, dlatego wszystkie detale w kabinie, np. płytki mogą być wykonywane ręcznie, według indywidualnego wzoru, np. w stylu orientalnym w mauretańsko – arabskiej bogatej kolorystyce strzelistych minaretów, która przenosi Państwa gości w świat szejków i sultanów. Odpowiednio wygenerowana sceneria wnętrza kabiny, poza terapeutycznymi właściwościami ceremonii, czyni zabieg niezapomnianym i bezpośrednio przekłada się na ekonomikę przedsięwzięcia.

Na życzenie klienta istnieje możliwość zaprojektowania dowolnych kształtów kabiny (dostosowanych do planowanej ilości osób w trakcie jednej sesji zabiegowej) oraz stylu począwszy od tradycyjnych, oryginalnych Azjatyckich czy Śródziemnomorskich, poprzez ponadczasową klasykę, aż po nowoczesne trendy tj. ZEN czy natural z organicznymi wykończeniami. Haslauer dysponuje ogromną paletą elementów dekoracyjnych tj. ozdobne listwy, fontanny ceramiczne ścienne, kolumny, ozdobne gzymsy, reliefy itp.

Wyposażenie kabin RASUL®

Szczegółowa specyfikacja wyposażenia standardowego i opcjonalnego kabin Rasul, adekwatnego dla poszczególnych modeli 7,4 czy 2 osobowych, a także szczególnie atrakcyjnej pod względem ekonomicznym, koncepcji - Rasul Day Spa, dostępna jest w Cenniku Produktów Haslauer Spa & Wellness World, stanowiącym osobny materiał.

Na Państwa prośbę wykonamy kalkulację rozwiązań niestandardowych.

Konstruując łaźnię RASUL® producent wzorował się na pierwotnym łaźni tureckich, chcąc oddać wyjątkowy orientalny klimat, zachować maksymalną funkcjonalność terapeutyczną, uczynić ją bardziej komfortową dla potrzeb aktualnego odbiorcy usługi oraz personelu, ograniczając jego udział, a wszystko to z uwzględnieniem dostępnych dla inwestora warunków lokalowych i wynikających z tego kosztów.

Kabina RASUL® obejmuje ogrzewaną podłogę z wbudowanym zbiornikiem sedymentacyjnym do zbierania osiadającego błota, ramę drzwiową wykonaną z aluminium, szklane drzwi ze zdobieniem, armaturę mosiężną,

ściany wykonane z paneli odpornych na działanie pary, piec wbudowany w tylną ścianę kabiny, zbieralnik pary (kopułę kabiny) z włókna szklanego, o gładkiej lub rowkowanej powierzchni zewnętrznej, ponadto gwieździste niebo składające się ze światel z włókna optycznego.

Producent zadbał o całkowity komfort klienta w trakcie sesji zabiegowej w kabinie RASUL®, tak aby nic nie zakłócało osiągnięcia maksymalnego relaksu.

Wyposażył kabinę w ergonomiczne, podgrzewane, indywidualne dla każdego klienta fotele z oparciem, wykonane z łatwego w utrzymaniu czystości włókna szklanego. W ich podłokietnikach wykonał zagłębienia na dłonie z przepływającą w ich wnętrzu zimną wodą, aby klient mógł ostudzić lub opłukać dłonie oraz miseczki na błota. Każdy fotel objęty jest dyfuzją deszczu tropikalnego oraz piany mydlanej. Do kabiny dedykowane są także tradycyjne prysznice, umożliwiające dokładne umycie ciała przed opuszczeniem strefy RASUL®.

Tradycyjny system audio składa się z odtwarzacza CD z możliwością odtwarzania plików MP3 oraz zintegrowanego wzmacniacza i dwóch wodoodpornych głośników, ale fani technologii mogą skorzystać ze zdalnej kostki dźwiękowej, która pozwala klientowi indywidualnie wybierać muzykę i efekty świetlne. Kostka dźwiękowa pozwala odtwarzać muzykę wg specjalnie dobranych tytułów, reprezentujących pięć różnych gatunków muzycznych, w połączeniu z efektami świetlnymi.

Technologia RASUL® wykorzystuje generator pary z pompą esencji ziołowych, o mocy zależnej od wielkości kabiny od 4kW do 6kW oraz panel kontrolny z programowalnym mikroprocesorem i zintegrowaną jednostką sterującą-zabezpieczającą.

Uwzględnia także system automatycznego oczyszczania kabiny, ograniczając kosztowny udział personelu obsługującego do minimum oraz zaprogramowany do cyklicznej pracy wentylator sufitowy dbający o prawidłowe rozprzodzenie pary.

Dla zachowania wydajnej pracy przez lata kabiny RASUL® zaleca się stosowanie aparatu osmotycznego do oczyszczania wody, który wykorzystuje zasadę działania odwróconej osmozy.

Urządzenie dostarcza do generatorów pary optymalnie oczyszczoną wodę, zapewniając obsługę o niższych wymaganiach konserwacyjnych i większą trwałość.

Pakiety SPA RASUL® i HAMAM

Ze względu na wspomnianą już spójność pod względem terapeutycznym, łatwość tworzenia wszelkich pakietów spa i funkcjonalność ich wykonania, zaleca się łączenie w jednej przestrzeni architektonicznej kabiny RASUL® ze stołem Hamam.

Mając to na względzie Haslauer oddaje do Państwa dyspozycji profesjonalny ceramiczno – kamienny, stylizowany stół Hamam.

Wyjątkową konstrukcją, a co za tym idzie wszechstronną funkcjonalnością stołu, zawdzięczamy ogromnemu doświadczeniu producenta, wynikającemu z praktyki terapeutycznej. Ceramiczne leżysko Hamam jest podgrzewane, ma regulowany zakres wysokości, jest wyposażone w instalację wodną, wygodny, wodoodporny materac dla klienta, opływowy kształt z wysokim rantem, gwarantujący bezpieczeństwo klientowi i komfort pracy terapeucie, zabezpieczając przed rozchlapywaniem wody i preparatów na posadzkę i stopy masażysty. Dla zwolenników nowoczesnych rozwiązań producent przygotował także wytornicę piany mydlanej.

Tradycjonalistom polecamy bardziej pracochłonną, ale niezwykle widowiskową technikę wytwarzania piany mydlanej Kurland®. Szum jedwabiu, generującego gęstą pianę; wirującego wokół ciała klienta w rękach przeszkolonego przez nas terapeuty oraz niezapomniany masaż na każdym Państwa kliencie wywrą ogromne wrażenie i pozwolą zapomnieć o trudach codzienności, a sportowcom lub strudżonym turystom pozwolą szybko zregenerować siły i zniwelować zakwasy.



Wszystkie cechy tej leżanki czynią ją perfekcyjnie przystosowaną do dowolnego zabiegu spa: poczynając od peelingsów, natrysków Vichy, poprzez wszystkie techniki masażowe z ayurwedą i pianą mydlaną włącznie, aż po termalne zabiegi body-wrapping z możliwością spłukania. Stół Hamam stanowi idealny zestaw z kabiną Rasul, ale także samodzielnie podnosi atrakcyjność i funkcjonalność każdego pokoju zabiegowego.

Szczegółowa specyfikacja wyposażenia standardowego i opcjonalnego stołu Hamam, dostępna jest w Cenniku Produktów Haslauer Spa & Wellness World, stanowiącym osobny materiał.

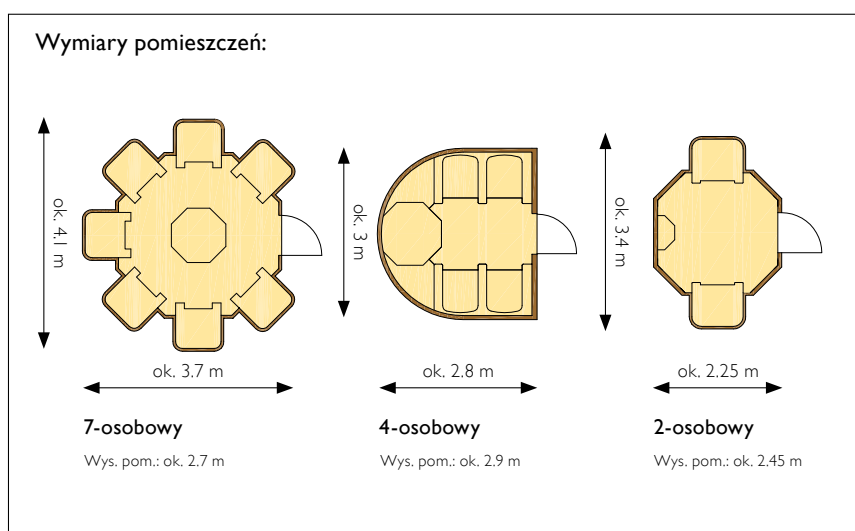



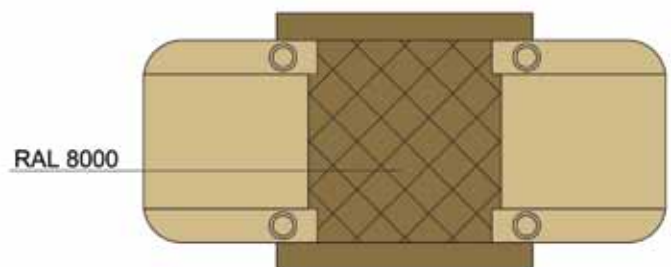
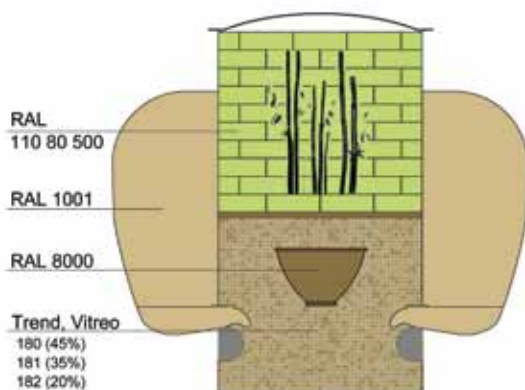



SAUNA KAMIENNA STONEBATH® - jeden z najlepszych przykładów na możliwość zbudowania rozwiązania znanego, jakim jest sauna, w nowoczesnej i niezwykle widowiskowej formie.

Chwile przebyte w łaźni kamienną obrazują fascynujący proces erupcji, odbywający się od milionów lat we wnętrzu Ziemi. Mineralne kamienie są podgrzewane w unikalnym technologicznie i oryginalnie stylizowanym piecu. Następnie za pomocą komputerowo sterowanego mechanizmu, ruchome ramię zintegrowane z piecem, zabiera kosz z kamieniami i zanurza w zbiorniku z zimną wodą.

Rozpalone kamienie, w kontakcie z wodą uwalniają ze swojej powierzchni wraz z parą minerały, stwarzając przy tym idealne warunki do inhalacji.

Programowane cykle pracy pieca (częstotliwość zanurzeń) determinują warunki termiczne i wilgotność. Oznacza to, że możemy sami zdecydować, czy oferujemy naszym klientom saunę bardziej suchą, czy bardziej parową. Unikalną cechą STONEBATH® w odróżnieniu od powszechnie dostępnych saun, jest bardzo stopniowe podnoszenie temperatury wraz z narastającą wilgotnością, po zakończonym cyklu pracy pieca, co pozwala na łagodną aklimatyzację.

W projekcie łaźni kamienną jest także, uwzględniona przez producenta, specjalnie wydzielona przestrzeń o obniżonych warunkach termicznych, która pozwala na zrównoważenie pracy układu oddechowego i krwionośnego oraz uprzyjemnienie całego procesu kąpieli saunowej (patrz rys.).

Klienci STONEBATH® są świadkami niesamowitego widowiska, które na długo pozostaje w pamięci. Komplet wrażeń dopełnia odpowiednia stylistyka wnętrza. Naturalny kamień jako element dekoracyjny ścian, pieca i podgrzewanych ław i ręcznie napędzany wiatrak w stylu ludowym przenoszą w sielankową wiejską scenerię. Doskonałym uzupełnieniem w tejże stylistyce jest zwieńczająca proces termalny ożywcza kąpiel przy „KOLE MŁYŃSKIM” HASLAUER.

Dla zwolenników nowoczesnych rozwiązań aranżacyjnych Haslauer przygotował adekwatne materiały dekoracyjne.

Kąpiel w saunie kamienną, o łagodnej temperaturze i zmiennej

wilgotności, w środowisku pary wzbogaconej mikroelementami, głęboko oczyszcza organizm i jest dobrodziejstwem dla górnych dróg oddechowych. Ponadto - łagodna temperatura rozluźnia mięśnie. Zabieg poprawia samopoczucie i korzystnie wpływa na pracę układu sercowo-naczyniowego. Doskonale nawilża. Przed ostatnim seansem w saunie, możemy nałożyć na włosy odżywkę, a w ciało wmasować olejek. Dzięki wysokiej temperaturze kosmetyki głęboko wnikną we włosy i skórę i lepiej zadziałają.

Skorzystać z sauny parowej powinny osoby, które cierpią na zapalenie stawów, napięcie mięśni grzbietu, astmę, przewlekłe zapalenie oskrzeli. Jest ona jednak najbardziej wskazana dla wszystkich, którzy po prostu chcą poprawić ogólny stan zdrowia. Sauna parowa bowiem bardzo dobrze hartuje organizm. Szczególnie o tej przejściowej porze roku, kiedy mamy obniżoną odporność, czujemy się ciągle zmęczeni i senni. Po wizycie w saunie wstąpią w nas nowe siły.



Technologię łaźni kamiennej tworzy:

- kamienny kosz z kamieniami
- mechanizm wahadłowy
- kocioł miedziany wypchniony wodą
- piec
- urządzenie kontrolne - umożliwia wybór programu, steruje generatorem pary i urządzeniami dodatkowymi, jak oświetlenie, klimatyzacja, ogrzewanie siedzeń i przewód wentylacyjny

Elementy dekoracyjne są wykonane ze stali zgrzewnej, galwanizowane i polakierowane na czarno. Piec elektryczny jest wyposażony w pokrywę ochronną. Ponadto, w skład zestawu wchodzi lampa efektowa i oświetlenie pośrednie pomieszczenia.

Wyposażenie standardowe:

- Obudowa kamienna - obudowa pieca jest wykonana z naturalnego kamienia. Przy wyborze rodzaju kamienia uwzględniamy życzenia klienta.
- Ławki - podstawa ławki jest wykonana ze stali nierdzewnej. Częściowo dwa rzędy oraz powierzchnie pionowe i poziome są pokryte naturalnym kamieniem, w tym także oparcia do wysokości 50 cm wzdłuż górnego poziomu. Grzejnik elektryczny jest umieszczony pod siedzeniami. Przy wyborze rodzaju kamienia uwzględniamy życzenia klienta.
- Szklane drzwi - rama drzwi jest wykonana ze stali nierdzewnej, szklane drzwi zawierają elementy dekoracyjne wedle życzenia. Akcesoria mosiężne.
- Wentylator (rozprowadzenie pary) - montowany w suficie, wykonany z drewna, z drewnianym uchwytem montowanym na ścianie wraz z przewodami.

Podstawa wykonana ze stali nierdzewnej niezbędna do montażu jednostki jest dostarczana wcześniej, aby umożliwić montaż urządzenia w pomieszczeniu jeszcze w fazie budowy.

Wyposażenie dodatkowe:

- Wyłącznik awaryjny z poziomem ochrony IP 65. Zatrzymanie i uruchomienie urządzenia dokonuje się odpowiednio poprzez włączenie lub wyłączenie przycisku.
- System audio - w skład systemu audio wchodzi odtwarzacz CD z możliwością odtwarzania plików MP3 oraz zintegrowany wzma-



niacz. System audio wraz z zasilaczem jest wbudowany w solidną, zamykaną szafkę techniczną, która chroni sprzęt przed działaniem czynników zewnętrznych. Istnieje możliwość zdalnej kontroli systemu audio.

- Wbudowane głośniki - odporne na działanie wody i pary. Dostępne w różnych kolorach.

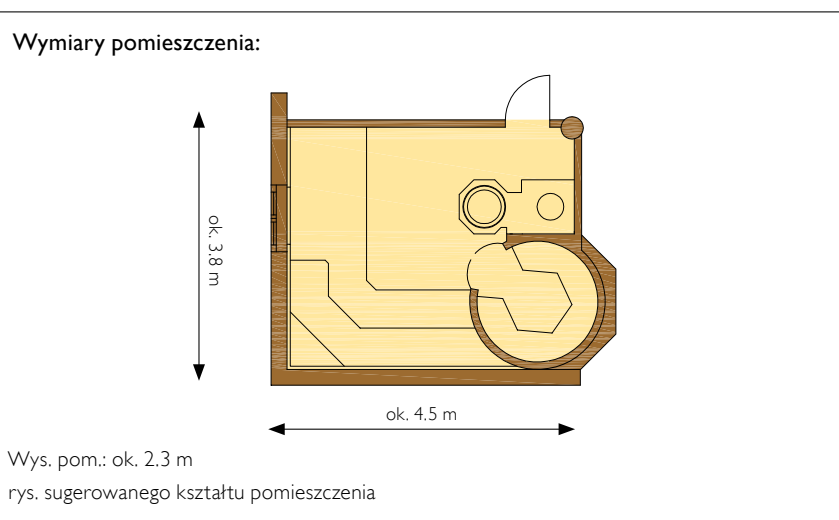



ŁAŹNIA PAROWA FARMERÓW BRECHELBATH® - przyjemne doznania związane ze spacerami po lasach dostępne na wyciągnięcie dłoni, o każdej porze dnia i roku.

Natychmiast po przekroczeniu progu BRECHELBATH® wita nas przyjemna woń lasu i otula powiew ciepłego wiatru prosto ze zboczy Alp. Pobyt w tej łaźni to wspaniała uczta dla zmysłów. Kojący zapach lasu jodłowego, bardzo często przenosi nasze myśli wprost do lat dziecięcych, spędzonych na łonie natury.

„BRECHELBATH” to słowo pochodzące od bawarskiego „brecheln” i określa czynności wykonywane w trakcie obróbki lnu i konopi siewnych, a polegających na zgniataniu, oddzielaniu włókna od zdrewniałej już części słomy, a odbywających się w ciepłym i suchym powietrzu. Około 200 lat temu, łodygi lnu suszono ciepłym powietrzem o niskiej wilgotności i zwano je „Brechel Cottage”. Rośliny otrzymując ciepło, przygotowane były na dalszą obróbkę. W trakcie suszenia lnu, dodawano ziół, które w zamian oddawały piękny aromat. W sobotnie wieczory, przed niedzielną mszą, z BRECHELBATH® często korzystały kobiety, ze względu na oczyszczające ciało właściwości i towarzyszący niepowtarzalny zapach.

Nawiązując do tradycji ludowej, Haslauer stworzył koncept zabiegu Wellness.

BRECHELBATH® to intensywnie aromatyczna kąpiel w ciepłym powietrzu, o umiarkowanej wilgotności, i wzrastającej temperaturze. Wnętrze wyłożone jest drewnem i nawiązuje do oryginalnej chaty brechel, gdzie na środku stoi piec z miedzianą koroną, wypełnioną gałęziami i szyszkami jodłowymi. Każdorazowe rozpylenie nagrzanego powietrza, niesie ze sobą piękny aromat, który wypełnia pomieszczenie. Zapachy i atmosfera panująca w tym miejscu pozwala na odpoczynek i oferuje jednocześnie łagodną kurację dróg oddechowych.

Praca pieca jest sterowana komputerowo, więc para skumulowana pod sufitem rozprowadzana jest delikatnie wzdłuż ścian, za plecami siedzących osób.

Inwestorzy, których obiekty Wellness & SPA usytuowane są w pobliżu lasu iglastego, instalując BRECHELBATH® zyskują zabiegi wellness podkreślające indywidualną specyfikację ich miejsca oraz być może także dostęp do stale świeżych gałęzi świerkowych lub jodłowych.

Technologia BRECHELBATH®

Obejmuje: ozdobny piec z mechanizmem i pompą, zintegrowaną jednostkę sterującą. Urządzenie kontrolne umożliwia wybór programu, steruje generatorem pary i wszystkimi komponentami opcjonalnymi.

Wyposażenie:

- Innowacyjny system sterowania - wykonany z miedzi, działający razem z koszem na gałązki i szyszki jodłowe, zawieszony pod sufitem.
- Dyskretne oświetlenie





- Ściana wyłożona poziomo drewnem
- Pokrywa sufitu wykonana z miedzi
- Siedziska - ławki - rdzeń siedziska wykonany ze stali nierdzewnej, ławki pokryte z zewnątrz drewnem
- Listwa wykończeniowa świerkowa, montowana przy suficie.
- Szklane drzwi z ramą oraz mosiężnymi okuciami o powierzchni anodowanej do stali nierdzewnej

Wyposażenie dodatkowe:

- Wyłącznik awaryjny z poziomem ochrony IP 65. Zatrzymanie i uruchomienie urządzenia następuje od razu po naciśnięciu przycisku. Pokryty stalą nierdzewną, montowany w pokrywce włącznika.
- System Audio - obejmuje odtwarzacz z możliwością odtwarzania plików CD i MP3 oraz zintegrowany wzmacniacz. System audio wraz z zasilaczem wbudowany jest w solidną, zamykaną obudowę, która chroni go przed działaniem szkodliwych czynników zewnętrznych.

- Aparat osmotyczny - urządzenie do oczyszczania wody jest łatwe i ekonomiczne w obsłudze i wykorzystuje zasadę działania osmozy odwróconej. Urządzenie dostarcza do generatorów pary optymalnie oczyszczoną wodę, zapewniając obsługę o niższych wymaganiach konserwacyjnych i większą trwałość.

Dane techniczne aparatu osmotycznego:

- Produkcja czystej wody: 8-10 litrów na godzinę
- Temperatura otoczenia: 5-30°C
- Ciśnienie wody oczyszczanej: 2,5-6 barów
- Ogółem zawartość soli, maks.: 1000 mg/l
- Woda pitna według stopnia twardości wody w dH, maks.: 25° dH
- Woda oczyszczana powinna odpowiadać wymogom TVO w zakresie twardości (regulacje w zakresie wody pitnej)

Wymiary pomieszczenia:

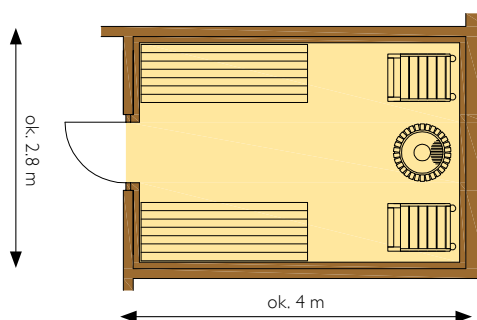

Wys. pom.: ok. 2.3 m
rys. sugerowanego kształtu pomieszczenia



ZIOŁOWA SAUNA PAROWA STEAMBATH - idealne połączenie sauny parowej z leczniczym działaniem ziół, które w kabinie dozowane są za pomocą zintegrowanego rozpylacza.

To nowoczesna odpowiedź na orientalne kąpiele parowe, działa niezwykle korzystnie na organizm. Jedną z głównych ról odgrywają tu specjalnie mieszanki ziołowe Kurland®. Kąpiel poprawia samopoczucie, daje poczucie relaksu, poprawia ukrwienie i korzystnie wpływa na system immunologiczny. Aromat specjalnie dobranych ziół, relaksujące światło, to największe atuty tej wspaniałej ziołowej kąpiele.

Pomieszczenia są skonstruowane w ten sposób, że nie wydostaje się z nich para i woda, a podczas zabiegu klienci siedzą na wygodnych, podgrzewanych siedziskach. Podobnie jak w kabinie RASUL® w kopule umieszczono liczne światła i mieniące się kryształami.

Wszystkie motywy i elementy dekoracyjne można wybrać według własnego życzenia. Czas trwania wrzutu pary, podobnie jak temperatura oraz stopień podgrzewania siedzisk są w pełni regulowane.

Wyposażenie:

- Kabina - obejmuje ściany, zbieralnik pary oraz siedzenia wykonane z materiałów odpornych na działanie gorącego powietrza o dużej wilgotności, futrynę drzwiową z aluminium (kolory według RAL), szklane drzwi ozdobione dekoracyjnym motywem, akcesoria w kolorze mosiężnym. Kabina jest odporna na działanie gorącego powietrza i wody; ośmiokątna i przeznaczona do montażu na odpowiednio przygotowanym podłożu (ze spadkiem).
- Bariera uszczelniająca kabinę (para wodna i woda).
- Instalacja - obejmuje generator pary z pompą esencji ziołowych (moc 6kW), panel kontrolny ze zintegrowanym programowalnym mikroprocesorem, zabezpieczenie przed uruchomieniem generatora bez wody i urządzenie kontroli poziomu wody, oświetlenie (wygaszane) oraz nieprzemakalny zawór kłapowy.
- Ceramika - obejmuje płytki siedziska, podłogi i ścienne o wielkości 10 x 10 cm (np. Appiani), włącznik z ceramiczną obudową odpływu pary.

- Prysznic - zestaw prysznicowy z uchwytem do montażu na ścianie.

Wyposażenie dodatkowe:

- Wyłącznik awaryjny
- System audio
- Wbudowane głośniki
- Aparat osmotyczny

Urządzenie do oczyszczania wody jest łatwe i ekonomiczne w obsłudze i wykorzystuje zasadę działania osmozy odwróconej. Urządzenie dostarcza do generatorów pary optymalnie oczyszczoną wodę, zapewniając obsługę o niższych wymaganiach konserwacyjnych i większą trwałość.

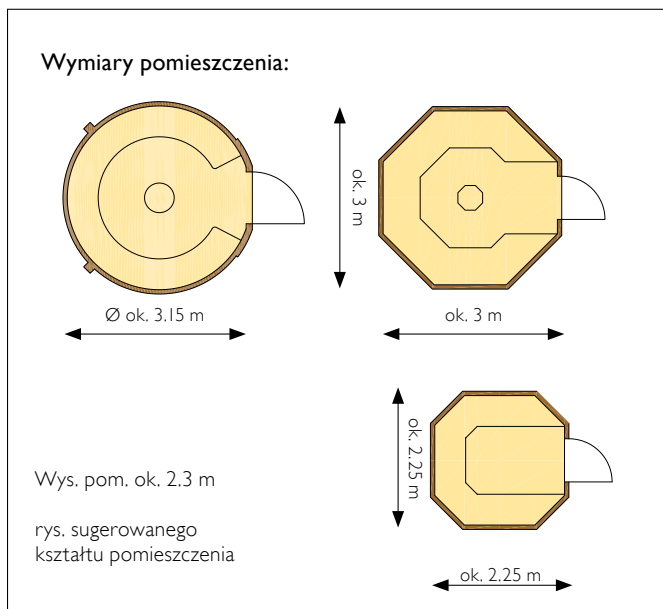



KLASYCZNA SAUNA FIŃSKA BY HASLAUER - klasyczna sauna fińska, w niespotykanej formie i jakości. Haslauer zapewnia pełną dowolność co do kształtu, zewnętrznej i wewnętrznej linii, rodzaju użytego drewna, miejsca ustawienia pieca, całość tak zbudowana, aby być maksymalnie blisko natury. Wszystko na indywidualne zamówienie klienta.

Sauna sucha (tzw. sauna fińska), to sauna o względnie niskiej wilgotności powietrza. Temperatura dochodzi w niej do 75-110 °C. Sauna fińska to nieduże pomieszczenie z umieszczonymi, na różnych poziomach, ławami drewnianymi.

Wskazania do korzystania z sauny:

- Przewlekłe choroby takie jak: napięcie mięśni grzbietu, przewlekłe reumatoidalne zapalenie stawów, zeszywniające zapalenie stawów kręgosłupa
- Obturacyjne choroby płuc: astma oskrzelowa, przewlekłe zapalenie oskrzeli, przewlekła obturacyjna choroba płuc
- Choroby kardiologiczne: nadciśnienie w I i II stadium (nieustalone), niedrożność tętnic obwodowych (I i II stopień wg Fontaine), dusznica bolesna naczynioruchowa, zawał serca (nie wcześniej jak 6 miesięcy po incydencie)
- Ogólne wskazania: dla poprawy wydolności (podnosi wydolność w sportach wytrzymałościowych) i ogólnego stanu zdrowia, jako środek hartujący przy obniżonej odporności
- Anoreksja
- Bóle reumatyczne, ale nie neuropatyczne

Przeciwwskazania do korzystania z sauny:

- reumatoidalne: w ostrym stanie reumatycznym
- pulmonologiczne – infekcje: przeziębienie, gruźlica, ostry stan astmatyczny
- kardiologiczne: niewydolność serca, krążenia i wieńcowa ze stenokardią spoczynkową, niedawno przeżyty zawał mięśnia sercowego oraz inne choroby serca i nadciśnienie (najlepiej korzystać po konsultacji z lekarzem)
- inne: ciąża, ostre stany zapalne, wrzody, guzy, mniejsze ogniska

zakażenia (np. przy bólu zęba), choroby weneryczne, padaczka, jaskra, stulejka, impotencja, daltonizm i inne (wskazana jest konsultacja z lekarzem). Korzystanie z sauny nie jest jednak przeciwwskazane u większości osób z chorobą niedokrwienną serca.

- nadużywanie alkoholu, kokainy oraz tzw. kac

Haslauer oferuje sauny z różnych gatunków drewna (np. świerk) oraz w wielu stylach, takich jak tradycyjna sauna drewniana lub sauna bio, sauna ziołowa.

Piec może być umieszczony zarówno na ścianie, jak i w centrum, sama sauna pokryta jest różnymi materiałami.





TEŻNIE SOLNE - SALINA THORN ROOM - tradycja znana w Polsce od wieków i w związku z tym ciesząca się ogromnym zainteresowaniem inwestorów.

Blok solno-cierniowy Salina Thorn stanowi drewniany stelaż pokryty gałązkami cierniowymi. Solanka, która spływa po gałęziach cierniowych wzbogaca powietrze o sól, tworząc specyficzny mikroklimat, który ma korzystny wpływ na układ oddechowy. W miarę upływu czasu, cierni pokrywa się białymi kryształkami soli.

To doskonałe rozwiązanie dla każdego rodzaju SPA, zabieg w tej kabine działa niezwykle inhalacyjnie na drogi oddechowe, a także jest wykorzystywany w zabiegach opóźniających efekt starzenia skóry.

Dawniej to stelaż solno-cierniowy służył do zwiększenia zawartości soli w solance. Wzrost objętości soli uzyskiwany był przez polewanie gałęzi cierniowych solanką, podczas gdy woda wyparowywała pod wpływem działania słońca i wiatru. Na gałęziach osadzały się drobne zanieczyszczenia. Konstrukcje powstawały na zewnątrz, w miejscach gdzie dostępna była naturalna solanka.

Obecnie zapotrzebowanie na tego typu strefy relaksu jest bardzo duże. Salina Thorn pozwala na stworzenie atrakcyjnego miejsca do regeneracji w każdym obiekcie i gabinecie wellness.

Blok solno-cierniowy SalinaThorn z kolektorem

Stelaż z drzewa modrzewiowego, z daszkiem krytym gontem, pokryty jest białymi gałęziami cierniowymi. Solanka jest rozprzeczana za pomocą plastikowych dysz, umieszczonych w górnej części stelaża. Ponadto, w skład bloku wchodzi plastikowy kolektor z pompą i rurami, pokrywa kolektora z potrójnie krytymi płytami, wykonanymi z drewna modrzewiowego oraz pokrywa główna z masywnego drewna modrzewiowego (szkliwiona).

Wyposażenie dodatkowe:

- Sterownik koloru światła
- Aparat do dezynfekcji solanki - wykorzystuje promieniowanie

UVC. Solanka przepływająca przez aparat jest poddawana działaniu promieniowania, które niszczy zarazki i bakterie. Aparat jest zamykany, przez co żadne promienie UVC nie wydostają się na zewnątrz. Lampa dezynfekująca jest kontrolowana przy pomocy zewnętrznej jednostki sterującej (pilota); działanie i funkcję lampy sygnalizuje lampka kontrolna. Funkcja kontrolna jest dostępna także w aparacie.

- Wyłącznik awaryjny (zalecany) - z poziomem ochrony IP 65. Zatrzymanie i uruchomienie urządzenia dokonuje się odpowiednio poprzez włączenie lub wyłączenie przycisku.
- Obrazy malowane przy pomocy farb akrylowych, przedstawiające różne motywy (np. morze, niebo, rośliny, itp.). Czcionka powinna być profesjonalnie przygotowana i pomalowana na białą.
- Szklane drzwi - rama drzwi ze stali nierdzewnej oraz szklane drzwi ze zdobieniem i mosiężnymi akcesoriami. Drzwi wraz z ramą są specjalnie przygotowane do gabinetów solankowych (odpowiednio zabezpieczone przed korozją). Rama drzwi jest dostarczana odpowiednio wcześniej, aby umożliwić jej montaż w ścianie, w miejscu docelowym.

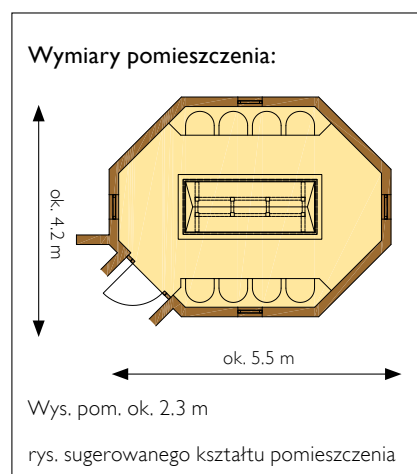



BRINE-LIGHT ROOM - TERAPIA SOLANKOWO-SWIETLNA - miejsce zapewniające relaks w nadmorskim klimacie, obok którego nie można przejść obojętnie.

Gabinet terapii solankowo-świetlnej Brine-Light Room pozwala odtworzyć klimat morski w ośrodkach odnowy biologicznej i wellness.

Terapeutyczne korzyści (inhalacja solankowa) w połączeniu z niezwykłą grą światła sprawiają, że zabieg ten jest bardzo popularny wśród klientów, którzy pragną odpoczynku i odprężenia. Tworzy to niezwykle relaksującą atmosferę, z powietrzem bogatym w sole i minerały, podobnie jak ma to miejsce w nadmorskich kurortach.

Kojący dźwięk solankowej kaskady wywołuje skojarzenia z wodospadami, zaś światła tworzą interesujące odbicia i refleksy. Oprócz rodzaju oświetlenia można także wybrać towarzyszący motyw lub film (DVD).

Ta niezwykła strefa relaksu cieszy się ogromną popularnością na całym świecie. Podobnie jak w innych rozwiązaniach oferowanych przez Hasaluera tu także istnieje możliwość dowolnego zaprojektowania przestrzeni pomieszczeń BRINE-LIGHT ROOM. Wielkość, kolorystyka, poszczególne elementy wyposażenia są wykonane według indywidualnego projektu.

BRINE-LIGHT ROOM to idealne rozwiązanie dla nowoczesnej i oryginalnej strefy relaksu!

Wyposażenie:

- Kaskada solankowa wykonana z kamienia naturalnego Travertyn, wymiary: szer. 3,00 m, wys. 1,5 m
- Misa kaskady solankowej - wykonana z syntetycznego materiału, odpornego na działanie solanki. W skład zestawu ponadto wchodzi pompa i rury.

Wyposażenie dodatkowe:

- Sterownik koloru światła
- System iluminacyjny - obejmuje projektor z instalacjami i oprow-

gramowaniem

- Aparat do dezynfekcji solanki - wykorzystuje promieniowanie UVC. Solanka przepływająca przez aparat jest poddawana działaniu promieni UVC, które niszczą zarazki i bakterie. Aparat jest zamykany, przez co żadne promienie UVC nie wydostają się na zewnątrz. Lampa dezynfekująca jest kontrolowana przy pomocy zewnętrznej jednostki sterującej (pilota); działanie i funkcję lampy sygnalizuje lampka kontrolna. Funkcja kontrolna jest dostępna także w aparacie.
- Wyłącznik awaryjny - z poziomem ochrony IP 65. Zatrzymanie i uruchomienie urządzenia dokonuje się odpowiednio poprzez włączenie lub wyłączenie przycisku.
- Obrazy malowane przy pomocy farb akrylowych, przedstawiające różne motywy (np. morze, niebo, rośliny, itp.). Czcionka powinna być profesjonalnie przygotowana i pomalowana na białą.
- Szklane drzwi - rama drzwi ze stali nierdzewnej oraz szklane drzwi ze zdobieniem i mosiężnymi akcesoriami. Drzwi wraz z ramą są specjalnie przygotowane do gabinetów solankowych (odpowiednie zabezpieczenie przed korozją).





SABBIA MED® SAND & LIGHT SYSTEM – słoneczna kąpiel o każdej porze roku, tu zawsze świeci słońce, pod nogami czujemy delikatny nadmorski piasek i otacza nas powiew lata.

W kabinie SABBIA MED® zainstalowany jest specjalny generator światła, odtwarzający w jednym zabiegu, pełny cykl słoneczny, od wschodu do zachodu słońca. Wykorzystuje się stałe światło dzienne i delikatne promieniowanie ultrafioletowe lub oświetlenie barwne. Dzięki czemu pojedyncza sesja zabiegowa, to jak cały dzień spędzony na egzotycznej plaży. Zabieg wpływa na poprawę metabolizmu, podczas gdy ciepły piasek rozgrzewa mięśnie i usprawnia układ motoryczny, poprawia komfort psychiczny, zapobiega nastrojom depresyjnym.

Czysty, rozgrzany piasek, delikatne światło, dyskretny zapach i kojąca muzyka tworzą atmosferę słonecznych wakacji. SABBIA MED® to doskonała propozycja na czas jesienno-zimowych depresji, to także świetna okazja aby zagwarantować swojemu ciału uzyskanie odpowiedniej dawki promieniowania niezbędnej do syntezy witaminy D3.

SABBIA MED® to idealne rozwiązanie dla stref relaksu, cieszące się ogromną popularnością, zwłaszcza w nowoczesnych ośrodkach SPA i Wellness. 100% gwarancja, że w Waszym SPA, bez względu na porę roku, zawsze będzie świecić słońce, a wszystko to w pasującej do aranżacji obiektu scenarii.

Wyposażenie:

- Lustrzana tafla - wykonana ze specjalnej folii aluminiowej. Zestaw obejmuje ramę i specjalne regulowane zawieszenie, które umożliwia montaż tafla na całej powierzchni sufitu, jeśli istnieje taka możliwość. Powierzchnie, które nie są pokryte taflą mogą być pokryte po instalacji przez właściciela na jego koszt.
- Okrągłe lustro do kwadratowego pomieszczenia o wym. maks. 4,00 x 4,00 m - zestaw obejmuje narożniki i ramę
- Zestaw oświetleniowy sterowany komputerowo - w skład zestawu wchodzi żarówka, lampa zapachowa, lampa efektowa i podstawa systemu oświetleniowego
- System audio z głośnikami

Wyposażenie dodatkowe:

- Sterownik koloru światła zainstalowany wraz ze światłami. Zestaw oświetleniowy z mechanizmem wygaszania pozwala oświetlić sztuczną plażę różnymi kolorami. Do sterowania urządzenia służy panel sterujący.
- Lampa promieni UVA
- Piasek kwarcowy z ziarnem wielkości 1-2 mm, myty i suchy, o barwie jasno-brązowej. Grubość ok. 20 cm.
- Inne elementy dekoracji (np. wewnętrzna dekoracja z piaskowca orientalne drzwi, obrazy, kaktus, trawy, dzbany, itp.)
- Wyłącznik awaryjny
- Orientalny namiot - służy do nakrycia powierzchni, które nie są oświetlane na sztucznej plaży SABBIA MED®. W skład zestawu wchodzi konstrukcja ze stali nierdzewnej (montowana na ścianie) wraz z tkanym materiałem ze zdobieniami we wzory orientalne w części zwieńczenia. Wymiar namiotu ok. długość 3,5 m x szer. 1,0 m.

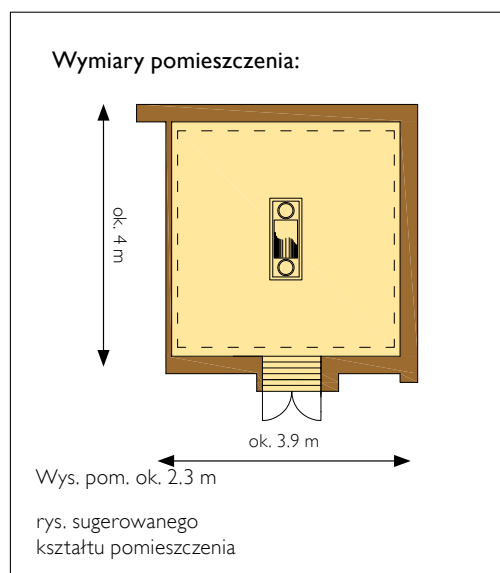



KĄPIEL W SIANIE KRAKENSTOVE® - już od stuleci cenione jest lecznicze działanie siana alpejskiego. Jak się okazuje, pod pojęciem „siano” kryje się nie tylko sucha trawa, ale i wszelkiego rodzaju zioła i rośliny takie jak: mniszek lekarski, kozłek lekarski (waleriana), goryczka, mięta, tymianek, malwa czy pokrzywa rosnące dziko na alpejskich łąkach, położonych wysoko w górach z dala od cywilizacji i zanieczyszczeń.

Składniki siana takie jak: kumaryna, olejki eteryczne, flawonoidy, garbniki, białka, związki mineralne i pierwiastki śladowe działają rozluźniająco, rozkurczowo, uspakajająco i przeciwbólowo, zwiększają też ukrwienie oraz pobudzają przemianę materii.

Te wspaniałe właściwości siana wykorzystywane są coraz chętniej w nowoczesnych salonach SPA i Wellness jako ciepłe okłady np. w Soft Pack System (str. 50-53), gdzie obłożeni z każdej strony sianem i opatuleni termalną kołderką oddajemy się wspomnieniom z dzieciństwa i koimy skołataną nerwy zapominając o całym świecie.

Możemy również skorzystać z tajemniczej tyrolskiej specjalności zwanej sauną w sianie czyli Kraxenstove®.

Tradycja ta wywodzi się z czasów kiedy siano z alpejskich łąk noszono na dół w specjalnych stelażach zwanych kraxen. Obecnie KRAKENSTOVE® to pomieszczenie o temp. 35° C, w którym kilka osób siedzi w specjalnych podgrzewanych niszach wypełnionych sianem. Siano oddzielone jest od ciała drewnianymi szczebelkami, które do złudzenia przypominają dawne stelaże – kraxen. Urządzenia wytwarzające parę umieszczone są pod siedziskiem z tyłu za plecami, co sprawia, że wilgotne powietrze przechodzące przez siano wywala dobroczynne substancje i olejki eteryczne.

Atmosfera ta wpływa odprężająco na cały organizm, pobudza delikatnie krążenie a ciepło wytwarzane za plecami gości doskonale pielęgnuje i odpręża obszar ramion, pleców i kręgosłupa. Zabieg szczególnie polecany po wysiłku fizycznym zarówno dla amatorów, jak i zawodowców.

KRAKENSTOVE® składa się z:

- korpusu w kolorze RAL 1015 (jasny odcień kości słoniowej)
- podgrzewanych ergonomicznie uformowanych siedzisk w kolorze RAL 6009 (ciemna zieleń)
- stelaża wykonanego z jesionu

Wyposażenie dodatkowe:

- Aparat osmotyczny
- Obudowa półokrągła frontu, wykonana z drewna świerkowego
- Obudowa boczna - wykonana z drewna świerkowego. Wysokość ok. 180 cm.

Wymiary pomieszczenia:

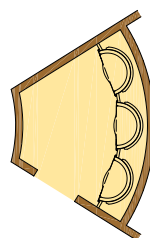

3 siedzenia

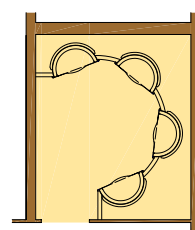

4 siedzenia

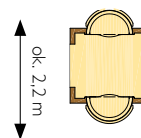

Wys. pom. ok. 2.3 m
rys. sugerowanego kształtu pomieszczenia

2 siedzenia



BODY CONCLUSIO – idealne rozwiązanie dla SPA & WELLNESS, zainspirowane rustykalnym urokiem kąpeli w sianie alpejskim, dostosowany do wysokich wymagań klientów. Nowy produkt **BODY CONCLUSIO** firmy Haslauer rozszerzy Twoją dotychczasową ofertę Wellness

Siła dla ciała, ducha i umysłu

Najmniejsza ale zarazem najbardziej efektywna sauna parowa doskonale oddziałująca ciepłą parą na obszar pleców i klatki piersiowej. W pozycji siedzącej ciało zostanie otulone ciepłą parą, która wywoła atmosferę przytulności i pozwoli na doskonale odprężenie i wyłączenie się.

Wygodne siedzisko w kształcie kropli umożliwia odprężenie i stwarza atmosferę przytulności. Para trafia do centrum zmysłów; pozwala na całkowite odprężenie i dotarcie do głębi naszych myśli.

Nowoczesny design w różnych wariantach kolorystycznych oraz kółka pozwalają na umieszczenie BODY CONCLUSIO w różnych miejscach wzbogacając ofertę zabiegową.

Ekonomiczne dobre samopoczucie

Przygotowanie zabiegu Body Conclusio nie zabiera dużo czasu i zaangażowania personelu. Dodatkowo zużycie wody, energii i produktów jest minimalne.

Przygotujcie w swoim SPA miejsce relaksu dla klienta.

Zalety:

- proste przygotowanie
- wysoka skuteczność

Spasmolyse (rozluźnienie mięśni) jako efekt domina.

BODY CONCLUSIO może działać spazmolitycznie (rozkurczowo). Podobnie jak w efekcie domina stopniowo w czasie zabiegu odprężają się wszystkie części ciała. Jednocześnie wytwarzana para rozgrzewa ob-

szar pleców i klatki piersiowej. Temperatura pary może być regulowana za pomocą termostatu tak aby była optymalna dla każdego gościa. W czasie zabiegu podgrzana ciepłą parą wkłady z preparatami Kurland® uwalniają wspaniałe zapachy np. siana lub limby. Gość wdycha te zapachy i odpręża się.

Efektywne inhalacje

W czasie zabiegu Kurland® Body Conclusio ciało gościa zakryte jest dodatkowo prześcieradłem – możliwe jest zakrycie aż po nos – co działa jak inhalacje. Jeśli zakryjemy całą twarz to oddychając rozgrzewamy również zatoki czołowe.

BODY CONCLUSIO atuty obok których nie można przejść obojętnie

- Małe zużycie prądu – ciepła para leci bezpośrednio na gościa i nie ogrzewa niepotrzebnie pomieszczenia
- Optymalny działanie na ciało – możliwe działanie inhalacyjne nawet do wysokości zatok czołowych, Obszar pleców mocno nagrzewany, obszar klatki piersiowej delikatnie podgrzewany, nadaje się dla osób z problemami naczyniowymi, ponieważ w czasie zabiegu nie ogrzewane są nogi.
- Porównanie do sauny parowej – kabina sauny parowej jest po włączeniu cały czas ogrzewana niezależnie od tego ile gości znajduje się w środku; w tradycyjnej saunie parowej para aplikowana jest silnymi strumieniami na całe ciało. Nie ma możliwości wyłączenia niektórych stref np. nóg.
- Aplikacja preparatów aktywnych na skórę

Szeroka gama produktów pozwala optymalnie dobrać odpowiedni preparat dla gościa. Wolno podnosząca się temperatura i wilgotność powietrza nawilża preparat w worku flizelinowym. Drobne krople składników aktywnych mogą wnikać i łączyć się z drobinami np. ziół. Wilgotny i ciepły strumień powietrza przenosi składniki aktywne na skórę. Ciepły i jednolity strumień pary otwiera pory. Składniki aktywne zawarte w kropelkach pary w ten sposób wnikać w głębsze warstwy skóry i oddziaływać na nią.

Kurland® – optymalny dobór zabiegów

- Sól - Działanie hamujące stany zapalne i pobudzające krążenie – sól morską pochodząca z Atlantyku jest pozyskiwana w naturalny sposób (nie chemicznie) i dzięki temu jest szczególnie delikatna. Najdrobniejsze kropelki wody z solą uzyskane przez działanie pary w Body Conclusio, wnikają w górne warstwy skóry oraz stanowią doskonałą inhalację dla górnych dróg oddechowych.
- Torf - Działanie hamujące stany zapalne i rozluźniające napięcie mięśni – torf jako produkt gotowy do użycia w postaci naturalnej pochodzi z różnorodnych roślin i ziół. Przez długie zaleganie w torfie przeobrażają się one w kwas huminowy. Dzięki delikatnemu wilgotnemu ciepłu torf uwalnia swoje cenne właściwości.
- Zioła - Działanie pobudzające i rozluźniające napięcie mięśni – już mnisi znali wspaniałe właściwości ziół, m.in. działanie rozluźniające mięśnie. Wnikając w skórę składniki aktywne ziół dostają się do układu krwionośnego. Cenna mieszanka z regionu alpejskiego uwalnia dzięki stałemu działaniu pary swoje właściwości.
- Siano - Działanie pobudzające krążenie oraz rozluźniające napięcie mięśni – Wspaniała mieszanka prosto z łąki natury. Kumaryna, olejek eteryczny pochodzący z siana w szczególności sposób działa na ciało. Już nauki Sebastiana Kneippa opierały się na zbawicznym działaniu siana alpejskiego.
- Wiórki z Drewna limby - Działanie uspokajające i rozluźniające napięcie mięśni – wysoko w Alpach na granicy lasów rośnie drzewo limba, z którego w krajach alpejskich robi się wiórki. Wiórki te nawet po 40 latach nadal pachną i wydzielają cenne olejki eteryczne m.in. Silvapiinol. Ma on działanie nasenne i działa rozluźniająco na napięte mięśnie.

Perfekcyjna równowaga – zadowolenie gościa, które wiąże

BODY CONCLUSIO uzupełnia zabiegi Spa & Wellness - Odpowiednio dobrany zabieg wstępny uzupełnia manualne terapie i dzięki temu zwiększa ich skuteczność. Body Conclusio doprowadza ciepło tam, gdzie jest potrzebne, rozluźnia i odpręża mięśnie.

Body Conclusio stanowi innowacyjne rozwiązanie dla SPA ale również dzięki nowoczesnemu systemowi dozowania pary znacznie ogranicza koszty i wypełnia przestrzenie w SPA które do tej pory nie były optymalnie wykorzystane.



BODY CONCLUSIO nie wymaga żadnej manualnej fazy przygotowania a jego koszty utrzymania są naprawdę niskie. Dodatkowo nie absorbuje personelu ponieważ już po krótkim wprowadzeniu gość może samodzielnie korzystać z urządzenia.

Wszystko dla dobrego samopoczucia gościa
Wykorzystajcie nowe możliwości stworzone przez Body Conclusio i zaproponujcie swoim gościom zabieg stanowiący doskonałe wypełnienie przerwy lub przygotowanie do zabiegów. Efekt końcowy to dobre samopoczucie gościa oraz jego wspaniałe wspomnienia zabrane do domu.



SALT LIGHT ROCK – GÓRA SOLNA

Doskonałe połączenie spektakularnego zjawiska rosnącej góry solnej z grą kolorów, dające niesamowite odprężenie oraz odpowiedni mikro-klimat.

Zalety:

- możliwość obserwacji zjawiska naturalnego przyrostu góry solnej
- wspaniała gra światła odbijającego się od kryształków soli
- doskonałe uzupełnienie pomieszczeń powitalnych, recepcji lub pomieszczeń relaksacyjnych
- możliwość doboru odpowiedniej wielkości góry
- możliwość połączenia efektów góry solnej z odpowiednim wystrojem pomieszczenia

Dane techniczne:

- Wysokość pomieszczenia: min. 2,4 m
- Zal. wymiary pomieszczenia: 7,0 x 4,5 x 2,6 m (dł. x szer. x wys.)
- Napięcie: 230V, Fi 0,03 A, 16A
- Doprowadzenie wody zimnej: 1/2 cala

Góra solna o stałych wymiarach

Konstrukcja bazowa wykonana ze specjalnego tworzywa GfK w kształcie góry solnej, podświetlana od środka, wraz z bazą solną oraz zbiornikiem z tworzywa. 4 kolorowe kolumny lakierowane na czarny kolor wysoki połysk z techniką oświetlenia LED. Sterownik do programowania oraz klucz to uruchomienia. Konstrukcja bazowa wykonana jest z materiałów odpornych na działanie soli.

Wyposażenie dodatkowe:

- Kostka dźwiękowa - wybierz muzykę i efekty świetlne wedle własnych upodobań. Dzięki temu każdy zabieg stanie się osobistym, wyjątkowym przeżyciem. Kostka dźwiękowa pozwala odtwarzać muzykę według specjalnie dobranych tytułów reprezentujących pięć różnych gatunków muzycznych, w połączeniu z efektami świetlnymi. Muzyka jest przenoszona przez fale dźwiękowe w kabinie lub pomieszczeniu.
- Aparat do dezynfekcji solanki - wykorzystuje promieniowanie UVC. Solanka przepływająca przez aparat jest poddawana działaniu promieni UVC, które niszczą zarazki i bakterie. Aparat jest zamykany, przez co żadne promienie UVC nie wydostają się na zewnątrz. Lampa dezynfekująca jest kontrolowana przy pomocy zewnętrznej jednostki sterującej (pilota); działanie i funkcję lampy sygnalizuje lampka kontrolna. Funkcja kontrolna jest dostępna także w aparacie.
- Góra solna z możliwością późniejszego narastania kryształków.



BREADBATH - KĄPIEL W ZAPACHU CHLEBA

Już w średniowieczu ludzie zachwycali się wspaniałym zapachem pieczonego chleba oraz ciepłem pochodzącym z rozgrzanego pieca chlebowego, a te wspaniałe właściwości wykorzystywane były jako tzw. Breadbath, czyli kąpiel chlebowa. W oparciu o te wielowiekowe tradycje firma Haslauer opracowała oryginalne pomieszczenie, które można zaaranżować w każdej przestrzeni. Ma ono za zadanie umilić czas oczekiwania na zabiegi SPA i Wellness lub może stanowić doskonałe miejsce spotkań przyjaciół w przerwie pomiędzy tymi zabiegami. W tej rozmarzonej atmosferze możemy ukoić nerwy lub oddać się wspomnieniom z dzieciństwa.

Uwalniające się w czasie pieczenia enzymy wpływają kojąco na nasze zmysły, rośnie w nas apetyt na życie, pobudzają się procesy przemiany materii. Skupieni wokół pieca, siedząc na rozgrzanych siedziskach podajemy się nastrojowi relaksu i błogości.

Wyposażenie:

- Siedziska - ergonomicznie wyprofilowane, wykonane z włókna szklanego (GfK) w kolorze RAL 6009 (ciemna zieleń), elektrycznie podgrzewane
- Ławy - elektrycznie podgrzewane, pokryte tkaniną (surowy len) z drewnianą podstawą. Wymiary: szer. 70 cm, dł. 200 cm.
- Oświetlenie - składa się z trzech dekoracyjnych kinkietów ściennych z regulowaną mocą oświetlenia
- Piec chlebowy - składający się ze stylizowanej - gipsowej obudowy pieca, dekoracyjnych drzwi pieca wykonanych z miedzi oraz wkładu do pieca chlebowego
- Technologia - zawiera elektryczny system podgrzewania oraz system kontroli (sterownik)
- Dekoracja wnętrza - drewniana szufla chlebowa, snopek zboża, stylizowana, wykonana z drewna chochla do mąki oraz worek z ziarnem

Wyposażenie dodatkowe:

- Wyłącznik awaryjny
- System audio - obejmuje odtwarzacz CD z możliwością odtwarzania plików MP3 oraz zintegrowany wzmacniacz. Całość wraz z zasilaczem jest wbudowana w solidną, zamykaną szafkę techniczną, która chroni sprzęt przed działaniem czynników zewnętrznych. Istnieje możliwość zdalnej kontroli systemu audio.
- Wbudowane głośniki - odporne na działanie wody i pary

Breadbath - gorąco polecamy obiektom z zapleczem gastronomicznym. Wypiekany w taki widowiskowy sposób chleb, przygotowany według specjalnej receptury (którą otrzymujecie Państwo przy zakupie sauny), trafia na stoły w restauracji i stanowi wyborne przypomnienie wspaniałych chwil spędzonych podczas kąpieli w saunie chlebowej.



KOŁO MŁYŃSKIE

Prysznic w kształcie koła młyńskiego stanowić będzie oryginalną atrakcją każdej strefy SPA i WELLNESS.

Gwałtowny i obfity strumień spadającej naprzemiennie zimnej i ciepłej wody, nie tylko odświeży skórę, pobudzi krążenie, ale także na długo utkwi w pamięci Państwa gości.

Schładzanie - takie proste i takie ważne!

Po wyjściu z sauny należy wziąć zimny prysznic, to nieodzowny, bardzo dobrze wpływający zabieg na nasz układ krwionośny i skórę. Ciepło sprawia, że naczynia krwionośne rozszerzają się. Nagłe schłodzenie poprzez zimny prysznic zmusza je do kurczenia się. Hartowanie pomaga poprawić odporność ponieważ układ limfatyczny ulega pobudzeniu i zwiększa produkcję przeciwciał. Badania naukowe potwierdzają – osoby systematycznie korzystające z sauny rzadziej ulegają przeziębieniom.

Wyposażenie:

- koło młyńskie z drewna świerkowego o powierzchni odpowiednio zabezpieczonej
- mocowanie na ścianie
- niecka na wodę
- koryto doprowadzające wodę do koła
- łańcuch napędowy
- sterownik wody

Niecka na wodę, dopływ ciepłej i zimnej wody znajdują się w pomieszczeniu technicznym

Wyposażenie dodatkowe:

- Miedziana niecka na wodę z elementami ze stali nierdzewnej, obudowa pionowych ścianek wykonana z płytek Ecopiedra Labranza „Gris tierra”
- Pokrycie ścian prysznica - wykonane z płytek Ecopiedra Labranza „Gris tierra” do wys. 3m, ogółem ok. 16m²
- Oryginalne zadaszanie koła młyńskiego kryte gontem
- Obudowa drewniana elementów technicznych ponad kołem Wym. 3,0m x 0,9m x 0,55m

Wymiary:

- średnica koła 2,9 m
- głębokość 0,87 m

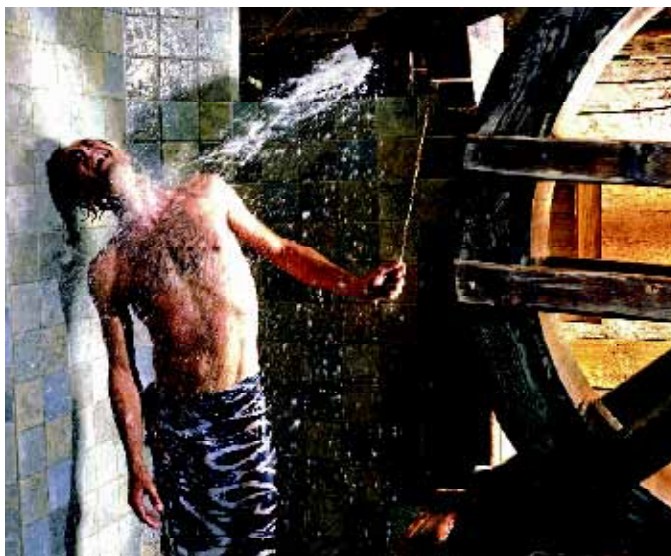

LIGHT & SOUND RELAX

Specjalnie zaaranżowane pomieszczenie przeznaczone do relaksacji i odprężenia.

Wpływ kolorów na samopoczucie człowieka odbywa się przy udziale wzroku. Oczy przekazują obraz widzialnych barw do mózgu, gdzie odbierane są one w postaci określonych wyobrażeń i energii. Odebrane przez system nerwowy barwy prowadzą do ożywienia naturalnych funkcji obronnych organizmu. W zależności od odcienia aktywują się konkretne układy. Fizyczna rejestracja kolorów odbywa się prawie wyłącznie przez skórę w warunkach bezpośredniego oddziaływania na nią określonych barw.

Kolory wywołują także reakcje chemiczne, zachodzące głównie w przewodzie pokarmowym, a zwłaszcza na odcinku żołądek - jelito grube. Psychiczny wpływ naświetlania lampami kolorowymi następuje poprzez oddziaływanie na oczy.

Absorbacja nerwowa prowadzi do zwiększania sił obronnych organizmu.

W zależności od koloru pobudza się odpowiednie funkcje organizmu.

- Niebieski - kolor wody i nieba, łączony jest z tęsknotą, dala i zimnem. Zimno spowalnia ludzkie reakcje fizjologiczne. To powód dlaczego niebieski działa uspokajająco i może pomóc przy wahanach nerwowych, bezsenności, niepokoju i stanach lękowych.
- Zielony - to kolor natury. Dogłębnie uspokaja i jednocześnie inspiruje. Daje wypoczynek i regenerację. Zielone światło może wpłynąć pozytywnie w leczeniu bronchitu i na płuca oraz być pomocne w zwalczaniu bóli nerwowych, głowy i zapaleniu stawów.
- Żółty - zwiększa pozytywne nastawienie do życia i ogólnie dobre samopoczucie. Żółte kolory pobudzają nerwy i pomagają przegnać melancholię. Kłopoty z żołądkiem i jelitami mogą zostać w ten sposób wyleczone.
- Czerwony - łączy się z ogniem i krwią, to kolor aktywności, witalności i ciepła. Czerwień pobudza krwioobieg i dzięki temu wpływa na dobre samopoczucie i witalność.

Wyposażenie:

- Pokrycie foliowe (rozmiar ok. 5,3 m x 5,0 m = 26,5 m²). Kolumna oraz stelaż sufitu wykonane z drewna i folii membranowej. W zestawie wszystkie niezbędne materiały montażowe.
- Technologia Light & Sound Zmieniacz kolorów, zestaw muzyczny, sterownik wraz z wszystkimi materiałami montażowymi.
- Łóżko wodne relaksacyjne z drewnianym stelażem. Kolor wg zamówienia.



SOFT PACK SYSTEM® DAY SPA - genialne rozwiązanie Haslauera, przeznaczone do zabiegów typu „body wrapping”, będących podstawą każdego spa i gabinetu odnowy biologicznej oraz bazą każdej linii kosmetyków do zabiegów na ciało.

Zabieg odbywa się w środowisku termalnym, dzięki czemu otwieramy pory skóry, a także całkowitej nieważkości ciała, przez co osiągamy efekt pełnego rozluźnienia, zarówno ciała, jak i umysłu. W żadnym punkcie ciało nie podlega uciskowi, skóra jest doskonale dotleniona, mięśnie rozkurczone, kręgosłup w idealnej, swobodnej pozycji.

Spełnienie tych warunków, gwarantuje intensywną penetrację składników aktywnych, zawartych w preparatach t.j. olej, fango, błoto, siano, wino, wyśłodziny piwne, odżywcze kremy, np. na bazie masła koziego i wiele innych; a co za tym idzie skuteczność zabiegową.

Geneza urządzenia sięga lat 80-tych. Haslauer opracował model SOFT PACK SYSTEM® DAY SPA na potrzeby zabiegów z zakresu fizjoterapii, przeznaczonych dla osób z ograniczeniami sprawności ruchowej i cierpiących na bóle o podłożu reumatycznym. Wyniki terapeutyczne przeszły najśmielsze oczekiwania, i zostały wykorzystane także w pielęgnacji ciała i relaksacji.

A na czym polega SOFT PACK SYSTEM®?

Haslauer stworzył łóżko, z nieką, wypełnioną podgrzewaną wodą wewnątrz. Od góry osłonięte elastyczną powłoką materaca, wyposażoną w boczne mankiety, oddzielającą ciało klienta od lustra wody. W fazie początkowej zabiegu, klient leży stabilnie na powierzchni łóżka, podtrzymywany przez znajdującą się w jego wnętrzu ruchomą leżankę, ułatwiając terapeutę wykonanie peelingu i aplikację termo-aktywnych preparatów. Następnie ciało (oprócz głowy) jest szczelnie otulane bocznymi powłokami membrany, wypełnionymi ciepłą wodą, jak puchową kołdrą i dzięki elektronicznie sterowanej ruchomej leżance, zanurzane w wodzie. W efekcie zupełnie nie odczuwające żadnych barier ciała, owinięte ciepłymi kosmetykami i wodną kołdrą, unosi się swobodnie na tafli wody, przenoszącej dźwięki muzyki, jakby lewitując. A wszystko to w atmosferze przytulnej aranżacji pokoju zabiegowego, subtelnego nastrojowego oświetlenia i unoszących się kojących zapachów aromatycznych mieszanek kosmetycznych.



regulowaną temperaturę ciała klienta oraz nałożonych nań preparatów, przy medycznie potwierdzonej, pełnej relaksacji skóry, mięśni i umysłu, gwarantują efektywność zabiegową oraz wyjątkowy komfort. Stwarzają perfekcyjne warunki dla przeprowadzenia szerokiego wachlarza ceremonialnych i niezwykle wartościowych, w pielęgnacji ciała zabiegów marki Kurland®.

Warto wymienić chociażby rytuały w sianie, winie, piwie czy pąkach róż. SOFT PACK SYSTEM® po jego sukcesie w fizykoterapii, stał się rewolucją w zabiegach Wellness & SPA, stanowiąc dziś standardowe urządzenie każdego liczącego się centrum SPA.

Szukając odpowiedniego wyposażenia do profesjonalnego studia Day SPA, hotelu z częścią SPA czy salonu odnowy biologicznej nie można zapomnieć o tym rozwiązaniu. SOFT PACK SYSTEM® DAY SPA to podstawowe wyposażenie SPA na całym świecie i to od ponad 25 lat.

Oryginalne łóżka SOFT PACK SYSTEM® DAY SPA firmy Haslauer to gwarancja najwyższej jakości.

Zalety

- nowoczesny mechanizm regulacji wysokości, innowacyjne materiały, łatwe do utrzymania w czystości powierzchnie
- ergonomiczny kształt ułatwiający pracę terapeutę
- wielowariantowość doboru preparatów aktywnych i ich konsystencji
- niezawodność, bezpieczeństwo i łatwość obsługi, niewielkie wymogi w zakresie konserwacji
- nieprzeźroczyste powłoki materaca, chroniące wodę przed dostępem światła i gwarantujące długoletni higieniczny wygląd
- innowacyjne rozwiązania technologiczne: system SOFT MUSIC, SAVAR® - SENSORIAL-PHONIE czy „CLUE”
- wszechstronność zastosowań: jako termalne urządzenie kosmetyczne do zabiegów body wrapping; jako wyposażenie stref relaksacyjnych do samodzielnej obsługi; jako narzędzie terapeutę w ośrodkach typu sanatoryjnego nieocenione walory terapeutyczne

Wykonane z włókna szklanego o wysokiej trwałości łóżko i jego obudowa, posiada zintegrowaną, hydraulicznie wysuwaną ławę. Łóżko jest elektrycznie ogrzewane i wyposażone w panel kontrolny.

Powierzchnia jest łatwa w czyszczeniu. Pneumatyczny mechanizm regulacji wysokości i regulator temperatury sprawiają, że obsługa jest prosta. Łóżko wyposażone jest w cztery nożki, dzięki czemu nadaje się idealnie do ustawienia jako wolnostojące.

Wyposażenie dodatkowe:

- SOFT MUSIC - Feel the music – poczyj dźwięki całym ciałem. Poddając się zabiegowi, nie tylko usłyszysz muzykę, ale poczyjesz ją całym ciałem. Fala dźwiękowa, która rozchodzi się w wodzie niesie ze sobą wibracje, które delikatnie otulają ciało. Poczyjesz każdy relaksujący ton. System muzyczny tworzy technika oscylacji, na którą składa się wzmacniacz, zasilacz elektryczny, odtwarzacz MP3 i CD (wyjścia słuchawkowe pasują do telefonów komórkowych, IPod, odtwarzaczy MP3).
- SAVAR® - SENSORIAL-PHONIE Technologia savor® - przekształca muzykę i słowa w odczuwalne wibracje. Ma to nieoceniony wpływ na układ nerwowy odpowiedzialny za odpoczynek, czego efektem jest redukcja poziomu stresu. Technologia savor® składa się z technologii oscylacji, odtwarzacza MP3, kostki dźwiękowej, która pozwala na wybranie spośród 5 różnych stylów muzycznych oraz specjalnie stworzonej na potrzeby zabiegów sekwencji dźwięków w tonacji A (special savor® - balance sound sequence), jak również możliwość zmiany w dowolnym momencie.
- „CLUE” - aby naukowo udowodnić redukcję stresu, dzięki działaniu savor® - sensorial-phonie do dyspozycji oddajemy „CLUE”, innowacyjne urządzenie, opierające się na podstawach telemedycyny. Mierzy częstotliwość akcji serca oraz poziom stresu. Wyniki można odczytać na wyświetlaczu. Jedyne, co potrzebujesz to PC z dostępem do Internetu.

SOFT PACK SYSTEM® PURE - urządzenie do zabiegów termalnych oraz relaksacyjnych.

PURE NOWE WCIELENIE ZNANEGO I CENIONEGO SYSTEMU SOFT PACK SYSTEM® DAY SPA POCZUJ MUZYKĘ WSZYSTKIMI ZMYŚLAMI!

System SOFT PACK SYSTEM® został stworzony jako wyjątkowe urządzenie do wykonywania ceremonii zabiegowych, bazujących na ciepłych okładach, a co za tym idzie stanowi podstawę każdego obiektu o charakterze SPA, salonu odnowy biologicznej czy sanatorium. Proste linie, atrakcyjne iluminacje i materiały wysokiej jakości oraz szeroka gama 200 różnych kolorów RAL – oto nowe urządzenie SOFT PACK SYSTEM® PURE! Nowoczesny design dopełniają białe światła LED oraz zastosowanie delikatnych, higienicznych i łatwych w czyszczeniu powierzchni.

Nowoczesny design przy poszanowaniu zasad fizjoterapii. Koncepcja systemu SOFT PACK SYSTEM® polega na „lewitowaniu” (unoszeniu się) ciała pacjenta w pozycji embrionalnej na powierzchni ciepłej wody poprzez otulające, elastyczne powłoki materaca, a więc wykluczając bezpośredni kontakt z wodą. W połączeniu z ciepłymi preparatami, typu glinki, alg, maski, zioła itp., osiągamy całkowite rozluźnienie mięśni oraz otwarcie porów skóry, w celu wysoce efektywnej penetracji składników aktywnych.

Dopełnieniem relaksacji jest innowacyjny system muzyczny, który przenosząc vibracje dźwięków słuchanej muzyki przez obudowę oraz wodę, wprowadza pacjenta w stan relaksu. Specjalnie opatentowana technika sensoryczna „savar®”, przetwarzająca muzykę w zauważalne i jednocześnie odczuwalne vibracje, pomaga pacjentom osiągnąć balans, zwiększa relaksację i wspomaga redukować poziom stresu. Technika sensoryczna „savar®” mająca medyczne potwierdzenie skuteczności działania czyni z tego urządzenia absolutnie niedościgniony wzór w segmencie urządzeń przeznaczonych do zabiegów na ciało. Opcjonalnie dostępne są specjalnie opracowane sensory, które mierzą poziom stresu oraz rejestrują zmiany w tym zakresie bezpośrednio po zabiegu - CLUE.

Z urządzeniem SOFT PACK SYSTEM® nie tylko dostarczasz swoim gościom niezapomnianych wrażeń i prawdziwej uczty dla zmysłów, pielęgnujesz urodę, skutecznie dostarczając aktywne składniki preparatów, które walczą z wszelkimi niedoskonałościami skóry, ale także dbasz o jego zdrowie, czego potwierdzeniem są wieloletnie doświadczenia fizjoterapeutów oraz badania medyczne.

SOFT PACK SYSTEM® idealnie nadaje się do zabiegów na ciało, co ważne budowa tego urządzenia pozwala na równoczesne wykonywanie zabiegów na twarz, zachowując przy tym najwyższą efektywność i komfort dla klienta.



Dostępnych jest ponad 30 protokołów zabiegowych, z których można stworzyć atrakcyjną ofertę dla każdego rodzaju SPA. Solidny i trwały

SOFT PACK SYSTEM® to rozwiązanie, które od ponad 25 lat zdobywa zwolenników na całym świecie, a przy tym cechuje się wysoką rentownością przy niskich kosztach użytkowania. Szeroka gama kolorystyczna i materiału wykonania sprawia, że urządzenie, jak żadne może uzyskać indywidualny charakter, wpisujący się w dowolną architekturę wnętrza.

Skorzystaj z ceremonialnego zabiegu marki Kurland® w systemie SOFT PACK SYSTEM®, w połączeniu z innowacyjną technologią sensorial music „savar®”, a z pewnością nie będziesz wątpił w absolutnie wyjątkową skuteczność zabiegową zarówno dla duszy, jak i ciała.

Wyposażenie dodatkowe:

- **SOFT MUSIC**
- **SAVAR® - SENSORIAL-PHONIE**
- **„CLUE”**



Zalety

- oryginalny, nowoczesny kształt i styl nowej obudowy, z możliwością dopasowania kolorystyki do aranżacji wnętrza; podnoszący odczucie luksusowości zabiegu dla klienta
- nowoczesny mechanizm regulacji wysokości, innowacyjne materiały, łatwe do utrzymania w czystości powierzchnie
- ergonomiczny kształt ułatwiający pracę terapeutę
- wielowariantowość doboru preparatów aktywnych i ich konsystencji
- niezawodność, bezpieczeństwo i łatwość obsługi, niewielkie wymogi w zakresie konserwacji
- nieprzeźroczyste powłoki materaca, chroniące wodę przed dostępem światła i gwarantujące długoletni higieniczny wygląd
- innowacyjne rozwiązania technologiczne: system SOFT MUSIC, SAVAR® - SENSORIAL-PHONIE czy „CLUE”
- wszechstronność zastosowań: jako termalne urządzenie kosmetyczne do zabiegów body wrapping; jako wyposażenie stref relaksacyjnych do samodzielnej obsługi; jako narzędzie terapeuty w ośrodkach typu sanatoryjnego nieocenione walory terapeutyczne



SOFT PACK SYSTEM® SENSE - najnowsze rozwiązanie, stanowiące kontynuację najbardziej rozpoznawalnego urządzenia Haslauera, a mianowicie **SOFT PACK SYSTEM®**; zapewniające doskonały relaks i niespotykany komfort, a także wysoką skuteczność penetracji aktywnych składników z szerokiego wachlarza zabiegów m.in. zabiegi olejowe, fango, błota, siano, terapie winne, Thalasso i wiele innych, zarówno na całe ciało jak i na twarz.

Nowa obudowa – Komfort w nowoczesnym design

Nowa obudowa **SOFT PACK SYSTEM® SENSE** to:

- ekskluzywny wygląd
- gwarancja komfortowego i luksusowego zabiegu
- komfort wypoczynku
- solidna obudowa wykonana z włókna szklanego, którą można dostosować kolorystycznie do Państwa wymogów (dostępna także wersja dwukolorowa)
- bogate wyposażenie dodatkowe: moduł muzyczny Savar® sensorial phonie, urządzenie do uzupełniania wody, moduł muzyczny Soft Music, CLUE urządzenie do pomiarów poziomu stresu

Te specjalistyczne łóżka wraz z otoczeniem, odpowiednią muzyką, preparatami używanymi podczas zabiegu (wysokiej klasy olejki, algi, płatki kwiatów i inne) tworzą atmosferę całkowitego odprężenia.

Zabieg rozpoczyna się od wyboru odpowiedniego preparatu i nałożenia go na ciało, następnie osoba jest zawijana w specjalne powłoki materiału, wypełnione ciepłą wodą. Powierzchnia leżanki zostaje elektrycznie opuszczona do zbiornika wody, a ciało zaczyna towarzyszyć poczucie nieważkości. W pokoju panuje delikatny półmrok, bez żadnych zbędnych efektów świetlnych. To doskonała okazja, aby w pełni zrelaksować nie tylko swoje ciało, ale także i umysł. Środowisko termalne oraz kompleksowe rozluźnienie mięśni i skóry gwarantuje aktywację drogocennych składników zawartych w kosmetykach i ich penetrację w głąb skóry.

Specjalnie przygotowana oferta kosmetyków Kurland® oraz specjalnie opracowane dla tego urządzenia ceremonie, to dziś absolutnie naj-

bardziej pożądane zabiegi. Warto wymienić chociażby zabiegi w sianie, winie, czy piwie. Dzięki **SOFT PACK SYSTEM®** w każdym momencie można wykonać jeden z całej gamy ceremonialnych zabiegów SPA.

Szukając odpowiedniego wyposażenia do profesjonalnego studia Day SPA, hotelu z częścią SPA czy salonu odnowy biologicznej nie można zapomnieć o tym rozwiązaniu. **SOFT PACK SYSTEM®** to podstawowe wyposażenie wielu SPA na całym świecie i to od ponad 25 lat.

Oryginalne łóżka **SOFT PACK SYSTEM® firmy Haslauer to gwarancja najwyższej jakości.**

Nowy system sterujący - GLASS CONTROLLER

GLASS CONTROLLER zalety:

- trwały, odporny na mechaniczne uszkodzenia
- funkcjonalny
- prosty w obsłudze
- niezawodny
- nowoczesny
- zawiera nowe oprogramowanie - nowe funkcje
- posiada dodatkowe gniazdo (Input) pozwalające na (opcjonalne) zamontowanie dodatkowego zewnętrznego wyłącznika, dzięki któremu można w trybie awaryjnym zakończyć zabieg (platforma zostanie podniesiona)

Funkcja - **TIMER**:

- można ustawić funkcję odliczającą czas pozostały do końca zabiegu, a także zaprogramować zabieg tak, aby po jego zakończeniu automatycznie uruchomiły się kolejne funkcje
- wyświetlacz „TIMER” miga
- pojawia się sygnał tonowy „beep”
- platforma samodzielnie wyjeżdża do góry
- platforma samodzielnie wyjeżdża do góry i pojawia się sygnał dźwiękowy
- ustawienia bazowe funkcji „TIMER” migają na panelu



Wyposażenie dodatkowe:

- SOFT MUSIC - Feel the music – poczuć dźwięki całym ciałem. Poddając się zabiegowi, nie tylko usłyszysz muzykę, ale poczujesz ją całym ciałem. Fala dźwiękowa, która rozchodzi się w wodzie niesie ze sobą wibracje, które delikatnie otulają ciało. Poczujesz każdy relaksujący ton. System muzyczny tworzy technika oscylacji, na którą składa się wzmacniacz, zasilacz elektryczny, odtwarzacz MP3 i CD (wyjścia słuchawkowe pasują do telefonów komórkowych, iPod, odtwarzaczy MP3).
- SAVAR® - SENSORIAL-PHONIE Technologia savar® - przekształca muzykę i słowa w odczuwalne wibracje. Ma to nieoceniony wpływ na układ nerwowy odpowiedzialny za odpoczynek, czego efektem jest redukcja poziomu stresu. Technologia savar® składa się z technologii oscylacji, odtwarzacza MP3, kostki dźwiękowej, która pozwala na wybranie spośród 5 różnych stylów muzycznych oraz specjalnie stworzonej na potrzeby zabiegów sekwencji dźwięków w tonacji A (special savar® - balance sound sequence), jak również możliwość zmiany w dowolnym momencie.
- „CLUE” - aby naukowo udowodnić redukcję stresu, dzięki działaniu savar® - sensorial-phonie do dyspozycji oddajemy „CLUE”, innowacyjne urządzenie, opierające się na podstawach telemedycyny. Mierzy częstotliwość akcji serca oraz poziom stresu. Wyniki można odczytać na wyświetlaczu. Jedyne, co potrzebujesz to PC z dostępem do Internetu.

Zalety

- oryginalny, nowoczesny kształt i styl nowej obudowy, z możliwością dopasowania kolorystyki do aranżacji wnętrza; podnoszący odczucie luksusowości zabiegu dla klienta
- nowoczesny mechanizm regulacji wysokości, innowacyjne materiały, łatwe do utrzymania w czystości powierzchnie
- ergonomiczny kształt ułatwiający pracę terapeutę
- wielowariantowość doboru preparatów aktywnych i ich konsystencji
- niezawodność, bezpieczeństwo i łatwość obsługi, niewielkie wymogi w zakresie konserwacji
- nieprzeźroczyste powłoki materaca, chroniące wodę przed dostępem światła i gwarantujące długoletni higieniczny wygląd
- innowacyjne rozwiązania technologiczne: system SOFT MUSIC, SAVAR® - SENSORIAL-PHONIE czy „CLUE”
- wszechstronność zastosowań: jako termalne urządzenie kosmetyczne do zabiegów body wrapping; jako wyposażenie stref relaksacyjnych do samodzielnej obsługi; jako narzędzie terapeutyczne w ośrodkach typu sanatoryjnego nieocenione walory terapeutyczne

GROUND PLAN Sense

Wymiary:
ok. 248 x 113 x 71-91 cm

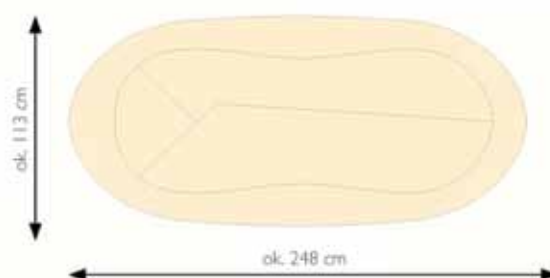

STÓŁ HAMAM DO ZABIEGÓW ORIENTALNYCH

HAMAM to jedno z najstarszych rozwiązań, sięgających kolebki spa, tradycji orientalnych łaźni z zabiegami oczyszczania pianą mydlaną. Stworzony przez Haslauera stół Hamam to jedno z najlepszych rozwiązań na świecie. Przeznaczony jest do wykonywania mokrych masaży, będących podstawą zabiegową w wielu salonach SPA i Wellness. Teraz wszelkiego rodzaju zabiegi z pianą, peelingi, okłady, masaże stemplami, ayurwedyjskie czy klasyczne, można wykonywać od początku do końca w jednym miejscu.

Wyjątkową konstrukcję, a co za tym idzie wszechstronną funkcjonalność kamienno-ceramicznego, stylizowanego stołu Hamam firmy Haslauer; zawdzięczamy ogromnemu doświadczeniu producenta, wynikającemu z praktyki terapeutycznej.

Ceramiczne leżysko Hamam jest podgrzewane, ma regulowany zakres wysokości, jest wyposażone w instalację wodną, wygodny, wodoodporny materac dla klienta, opływowy kształt z wysokim rantem, gwarantujący bezpieczeństwo klientowi i komfort pracy terapeutycznej, zabezpieczając przed rozchlapywaniem wody i preparatów na posadzkę i stopy masażysty. Dla zwolenników nowoczesnych rozwiązań producent przygotował także wytwornicę piany mydlanej.

Tradycjonalistom polecamy bardziej pracochłonną, ale niezwykle widowiskową technikę wytwarzania piany z oferty Kurland®. Szum jedwabiu, generującego gęstą pianę; wirującego wokół ciała klienta w rękach przeszkolonego przez nas terapeuty oraz niezapomniany masaż na każdym Państwa kliencie wywrą ogromne wrażenie i pozwolą zapomnieć o trudach codzienności, a sportowcom lub strudzonym turystom pozwolą szybko zregenerować siły i zniwelować zakwasy.

Niewątpliwym atutem tego stołu Hamam jest niezwykle atrakcyjny design, który można indywidualnie dopasować do każdego wystroju wnętrza. Styl nowoczesny, klasyczny, antyczny, perski, dosłownie każdy, tego nie oferuje żadna inna firma na rynku.

HAMAM to nie tylko doskonała linia, ale przede wszystkim wysoka jakość wykonania i komfort zabiegowy, o jakim można było do tej pory tylko marzyć. Dzięki stałemu podłączeniu ciepłej i zimnej wody oraz odpływu, mamy możliwość obmycia klienta bezpośrednio na leżance, bez konieczności zmiany pozycji leżenia. Zintegrowana wysuwana chromowo-złota głowica prysznicowa z zaworami ułatwia obsługę i pozwala wykonywać masaż w wodzie na stole.

HAMAM doskonale uzupełni umiejętności każdego dobrego masażysty.



Wszystkie cechy tej leżanki czynią ją perfekcyjnie przystosowaną do dowolnego zabiegu spa: poczynając od peelingów, natrysków Vichy, poprzez wszystkie techniki masażowe z ayurwedą i pianą mydlaną włącznie, aż po termalne zabiegi body-wrapping z możliwością spłukania. Stół Hamam stanowi także idealny pod względem właściwości terapeutycznych i stylistycznych zestaw z kabiną Rasul, wprowadzając Państwa klientów w świat marokańskich minaretów i tworząc kompatybilną i unikalną ofertę zabiegową.

Kąpiel orientalna to błogi nastrój, ciepło, cudowne zapachy i właściwości pielęgnacyjne zastosowanych preparatów, jednym słowem raj dla ciała i ducha.

Zalety:

- regulacja wysokości
- podgrzewane leżysko dopasowane do kształtu ciała
- odpływ w leżance
- możliwość przeniesienia do innego pomieszczenia (urządzenie wolnostojące, nie jest wbudowywane w posadzkę)
- gładka, łatwa do utrzymania w czystości powierzchnia
- możliwość wykonywania zabiegów w wodzie (przy użyciu zestawu prysznicowego); wysoki, ergonomiczny rant zabezpieczający
- użycie wyściółki pozwala na wykonywanie tradycyjnych masaży (materac o grubości ok. 5cm, zapewnia komfort podczas dłuższych zabiegów, jest odporny na wodę i tłuszcz, bardzo łatwy do czyszczenia)
- bogate wyposażenie opcjonalne np. generator piany mydlanej
- szeroka paleta materiałów wykończeniowych: kamień, mozaika, drewno

Dane:

- Wymiary (górze): ok. 235 x 79,90 cm (dł./szer.)
- Wymiary (podstawa): ok. 201 x 63 cm (dł./szer.)
- Wysokość, regulowana: ok. 69-98 cm
- Wzornictwo podstawy: powierzchnia z włókna szklanego w tym samym kolorze jak góra, ewentualnie pokryta płytkami ceramicznymi lub mozaiką. Dostępne jest pokrycie drewniane.

Szczegółowa specyfikacja wyposażenia standardowego i opcjonalnego stołu Hamam, a także kabin RASUL® dostępna jest w Cenniku Produktów Haslauer Spa & Wellness World, stanowiącym osobny materiał.



PERMANENT CONTOUR® - opatentowane urządzenie, które z powodzeniem pozwoliło zaadaptować masaże ziołowe do kultury europejskiej. Oferuje klientom wspaniałe zabiegi ziołowymi stemplami o stałej temperaturze i wilgotności, przeznaczone dla każdego rodzaju skóry zarówno na twarz jak i ciało.

Aparat PERMANENT CONTOUR® generuje parę, która wydostaje się przez zintegrowane elastyczne przewody, zakończone głowicą z wymiennym stemplem. Para podgrzewa mieszanki ziołowe do stałej (50-55°C) temperatury i utrzymuje ją w trakcie trwania całego zabiegu. W odróżnieniu od tradycyjnych technik dostępnych na rynku, zwalnia to terapeute z konieczności odrywania się od klienta w celu podgrzewania kolejnych stempli i ryzyka nieutrzymania właściwej ich temperatury. Terapeuta może koncentrować się na masażu, utrzymując stały kontakt z ciałem klienta. Powoduje to optymalizację efektów zabiegowych, komfort klienta i wygodę masażysty.

Do zabiegów oprócz PERMANENT CONTOUR® używamy: oleje Basic, Old India, woreczki ziołowe, oleje bazowe (sojowy, migdałowy, sezamowy) oraz stemple na twarz i ciało.

Stemple

Stemple PERMANENT CONTOUR® wypełnione są najwyższej jakości ziołami, kwiatami pochodzącymi z najczystszych rejonów świata i najczęściej zbieranymi ręcznie. Dzięki dużej różnorodności możemy optymalnie dobrać odpowiedni stempel do zabiegu. Przejroczysty materiał pozwala zobaczyć naturalne składniki, które je wypełniają.

Przykładowe stemple:

- Stempel SÓL / ciało - łagodzi podrażnienia, wygładza, pozostawiając subtelny solny film na powierzchni skóry. Wspaniale oczyszcza organizm z toksyn i zbędnych składników przemiany materii. Ma korzystny wpływ na układ krążenia.
- Stempel ZIOŁA / ciało, twarz - dziki bez, imbir, mięta pieprzowa, bluszcz, nostryki i kryształki soli. To wyjątkowe połączenie stymuluje mikrocyrkulację, wzmacnia metabolizm komórkowy i niweluje napięcia mięśni.
- Stempel TORF / ciało - bogactwo związków humusowych, o zbawiennym wpływie pielęgnacyjnym i leczniczym, głównie przeciwzapalnym.
- Stempel WINO / ciało, twarz - wyciąg wina czerwonego i kryształki soli, mieszanka ta wygładzi i rozjaśni skórę, przeciwdziałając oznakom upływającego czasu, dzięki zawartości naturalnych kwasów owocowych.
- Stempel PSZENICA / ciało, twarz - połączenie kielków pszenicy i kryształków soli, koi podrażnienia skóry, oczyszcza, pozostawiając uczucie komfortu. Szczególnie polecane do skóry delikatnej i skłonnej do zanieczyszczeń, są bogate w witaminę E i nienasycone kwasy tłuszczowe, które nawilżają, ujędniają i uelastyczniają skórę.
- Stempel RÓŻA / twarz - kwiaty róży z dodatkiem trawki cytrynowej pielęgnują skórę przesuszoną i podrażnioną
- i inne

Zabieg:

Przed zabiegiem przecieramy skórę zmoczonym woreczkiem ziołowym, następnie rozprowadzamy na skórze klienta specjalną mieszankę olejową. Wykonywane podczas masażu ruchy powodują wnikanie oleju oraz łączenie się rozpuszczalnych w tłuszczach składników. To z kolei uwalnia kolejne substancje aktywne, które podczas zabiegu wmasowywane są w skórę klienta.

Dodatkowym efektem ruchów wykonywanych podczas masażu jest mieszanie składników wewnątrz stempla: ziół i soli, czego rezultatem jest idealne przetworzenie ich, w celu uwolnienia wszystkich substancji czynnych.

Zabieg PERMANENT CONTOUR® polega na masażu ciepłym stemplem, podczas gdy dłoń, jako detektor, szuka miejsc potrzebujących większej uwagi. Masaż bazuje na akupresurze. Odpowiada na

potrzeby kosmologii, lecząc współczesne przypadłości takie jak: cellulit, czy spowodowane stresującym trybem życia wzmożone napięcie mięśni. Stemple mocowane są do głowicy aparatu PERMANENT CONTOUR®, dzięki czemu poprzez wydobywającą się parę, generowana jest stała temperatura stempla. Szybka wymiana ciepła pomiędzy poszczególnymi receptorami skóry, rejestrującymi różnice temperatury aktywuje mechanizmy samonaprawcze. Pozwala to uzyskać efekt odnowy i rewitalizacji skóry.



Dane:

- Wymiary: wys. 80cm, szer. 30cm, gł. 46cm
- Napięcie: 230V
- Moc: max 1.200W, zabieg 600W (przy temp. 48 °C)
- Pojemność: 1,2 l
- Zużycie wody: max 0,3l/h (przy temp. 48 °C)
- Czas nagrzewania: ok. 10-15min.

Zalety:

- utrzymanie stałej temperatury stempli 50-55°C w trakcie trwania całego zabiegu
- optymalizacja efektów zabiegowych
- maksymalizacja komfortu klienta i terapeuty
- ekonomika zabiegu, na cały zabieg ciała zużywa się tylko jeden stempel, na twarzy - dwa
- zbiornik wody wystarcza na 3 h pracy (ok. 3 zabiegów)
- krótki czas nagrzewania
- funkcja automatycznej dezynfekcji, która zapobiega występowaniu bakterii legionella – temp. 71° C
- szeroka paleta stempli na twarz i ciało
- kompaktowa, mobilna obudowa

Urządzenie chronione jest patentem europejskim a nazwa PERMANENT CONTOUR® jest zastrzeżona, co gwarantuje wysoką jakość oraz odpowiednią technikę wykonywanych zabiegów.

W 2009 roku zabieg PERMANENT CONTOUR® otrzymał nagrodę European Health & Spa Award w dziedzinie „Best Signature Body-Treatment”.

W 2010 roku lina kosmetyków KURLAND® zdobyła w konkursie PERFECT LINE 2010 SPA BUSINESS wyróżnienie w kategorii „Kosmetyki Profesjonalne”.



Dermalife SPA JET™ 3G to najlepiej sprzedająca się kapsuła na świecie! Rozwiązanie to zdobyło rzesze zwolenników, swoją jakością i niezawodnością potwierdzając licznymi nagrodami i tytułami przyznawanymi na światowych i krajowych targach i konkursach, warto chociażby wspomnieć Złoty Medal Targów Poznańskich oraz tytuł PERFECT LINE SPA BUSINESS.

Zapytaj o linię bandaży i kosmetyków AROSHA - stanowiącą doskonale uzupełnienie możliwości zabiegowych kapsuł SPA.

Kapsuły SPA to niezwykle urządzenia, szczególnie atrakcyjne dla ośrodków, które mają ograniczoną powierzchnię użytkową. Charakteryzują się one uniwersalnością i wszechstronnością zabiegową. Jednocześnie różnorodność oferowanych funkcji umożliwia stosowanie indywidualnego podejścia do potrzeb i upodobań każdego klienta.

Ciepło, woda, masaż wibracyjny, światło i dźwięk - pielęgnując ciało, przyczyniają się również do zachowania wewnętrznej harmonii.

Innowacyjne myślenie, oparte o nowoczesną technologię, wprowadza do klasycznych zabiegów najnowsze trendy stosowane w kosmetyce.

Dermalife SPA JET™ 3G wyróżnia się niezwykle bogatym wyposażeniem, łącząc w sobie zadania typowej sauny na podczerwień, sauny parowej, jednocześnie oferując dodatkowe usługi w postaci koloroterapii, muzykoterapii, aromaterapii, masażu wibracyjnego oraz szerokiej oferty masażu wodnych w postaci prysznicu Vichy, szkockich, mgiełki wodnej z preparatami witaminowymi oraz biczu wodnych tylnej części ciała. W kapsule możemy skorzystać z oferty jednego z 10 wbudowanych programów, który możemy wybrać jednym naciśnięciem przycisku lub utworzyć własny program, dopasowany do indywidualnych potrzeb klienta.

Dermalife SPA JET™ 3G z systemem Hydrofusion™ składającym się z 20 głowic, zapewnia wyjątkowy i orzeźwiający prysznic. Jako jedyna posiada bicz wodny na ramiona, kręgosłup, pośladki, zewnętrzne strony ud i łydki. Kapsuła posiada mikser termostatyczny, zapewniający utrzymanie stałej temperatury wody i SpeedClean®, opatentowany system odkamieniający, zapewniający sprawność i niezawodność urządzenia. Klienci będą zachwyceni fabrycznie zaprogramowanym masażem wibracyjnym oraz funkcją emisji aromatu. Koloroterapia LED wzmaga

doznania jakie oferuje Dermalife SPA JET™ 3G.

Kapsuła Dermalife wyposażona jest w armaturę firmy Grohe® Water Technology, światowego lidera w branży nowoczesnych, wysokiej jakości urządzeń i systemów sanitarnych.

Kapsuły Dermalife jako jedyne na rynku mogą zaoferować tak szeroką leżankę, która pozwala na łatwy dostęp z obu stron, jednocześnie zapewniając pełną swobodę klienta podczas zabiegu.

Dermalife SPA JET™ 3G posiada w pełni regulowane dysze, które poddają masażowi wodnemu każdy centymetr ciała klienta. Gwarantem jakości i doskonałości tych urządzeń jest wykorzystanie doświadczenia lidera na rynku SPA – amerykańskiej firmy Sybaritic, twórcy idei kapsuł SPA, a jej modele z linii Dermalife stanowią niedościgniony wzór; czego potwierdzeniem są liczne nagrody i wyróżnienia przyznawane produktom tej firmy.

Dermalife SPA JET™ 3G oferuje następujące funkcje: sauna na podczerwień, sauna parowa, regulowany masaż wibracyjny, koloroterapia LED 6 kolorów, automatyczna aromaterapia, bicz szkockie, prysznic Vichy - 10 dysz, masaż strumieniami wody - 10 dysz w podstawie i 2 dysze na stopy, system rozpylania minerałów i witamin tzw. deszcz tropikalny - 2 dysze, nawiew na twarz, przeszklona pokrywa, panel sterowania, kolorowy ekran LCD, zestaw 10 gotowych programów + 1 własny, prysznic ręczny - 2 tryby pracy, głośniki i gniazdo słuchawkowe, podłączenie pod iPod'a i DVD. Możliwość podłączenia tlenoterapii OXYOASIS.

Dane techniczne:

- Wymiary: 220 x 90 x 105 cm (otwarte 230 cm)
- Wysokość z podestem: 130 cm (otwarte 255 cm)
- Waga: 160 kg
- Zasilanie 220-230V, 50/60Hz
- Zabezpieczenie: 15A
- Odpływ: 40 mm, redukcja 40/50 mm
- Przyłącze ciepłej i zimnej wody: 1/2 cala



Dermalife SPA OCEANA™ 3G to wielofunkcyjna kapsuła, nagrodzona tytułem **PERFECT LINE SPA BUSINESS**. łącząca zadania typowej sauny na podczerwień, sauny parowej, jednocześnie oferująca dodatkowe usługi w postaci koloroterapii, muzykoterapii, aromaterapii, masażu wibracyjnego, prysznica Vichy, biczy szkockich oraz mgiełki wodnej z preparatami witaminowymi, a także pełnego zakresu masażu wodnego w wannie.

Zapytaj o linię bandaży i kosmetyków **AROSHA** - stanowiącą doskonałe uzupełnienie możliwości zabiegowych kapsuł SPA.

W kapsule możemy skorzystać z oferty jednego z 10 wbudowanych programów (utrata wagi, detoksykacja, redukcja stresu, aquatica, redukcja bólu, redukcja cellulitu, escape, sen, okłady, terapia wodna), który możemy wybrać jednym naciśnięciem przycisku. Dermalife SPA OCEANA™ 3G jest wyposażona w 240-litrową wannę terapeutyczną z hydromasażem. Cztery wbudowane programy sterują 8 tylnymi i 8 bocznymi podwodnymi dyszami masującymi. Stopy odczuwają dodatkowe odprężenie dzięki 4 dyszom masującym. W Dermalife SPA OCEANA™ 3G możemy osiągnąć efekty zarezerwowane dla jacuzzi oraz wykonywać kąpiele w winie, mleku itp.

Najwyższej Klasy System Wodny jaki zastosowano w Dermalife SPA OCEANA™ 3G zapewnia unikalne możliwości wykorzystania wody. Kapsuła wyposażona jest w 10 głowic natryskowych umieszczonych nad ciałem. Wbudowany mikser termostatyczny zapewnia utrzymanie stałej temperatury wody, a opatentowany system odkamieniania Speed-Clean™ utrzymuje na niezmiennym poziomie sprawność kapsuły Dermalife SPA OCEANA™ 3G. Za zachowanie higieny odpowiada programowalny system dezynfekcji dysz.

Kapsuła Dermalife jest wyposażona w armaturę firmy Grohe® Water Technology, światowego lidera w branży nowoczesnych, wysokiej jakości urządzeń i systemów sanitarnych.

Kapsuły Dermalife, jako jedyne na rynku mogą zaoferować tak szeroką leżankę, która pozwala na łatwy dostęp z obu stron, jednocześnie zapewniając pełną swobodę klienta podczas zabiegu. Dermalife SPA OCEANA™ 3G posiada ponadto w pełni regulowane dysze,

które poddają masażowi wodnemu każdy centymetr ciała klienta. Dodatkowym atutem jest niezwykle wygodna i bardzo duża wanna terapeutyczna, pozwalająca na pełny komfort, także w przypadku osób o nieprzeciętnych rozmiarach. Gwarantem jakości i doskonałości tych urządzeń jest wykorzystanie doświadczenia lidera na rynku SPA – amerykańskiej firmy Sybaritic, twórcy idei kapsuł SPA, której modele stanowią niedościgniony wzór, czego potwierdzeniem są liczne nagrody i wyróżnienia przyznawane produktom tej firmy.

Dermalife SPA OCEANA™ 3G oferuje następujące funkcje:

- sauna na podczerwień
- sauna parowa
- regulowany masaż wibracyjny
- 240 litrowa medyczna wanna do hydromasażu - 20 dysz
- koloroterapia LED 6 kolorów (dla wanny i górnej pokrywy)
- automatyczna aromaterapia
- system rozpylania minerałów i witamin tzw. deszcz tropikalny - 2 dysze
- prysznic Vichy - 10 dysz
- bicze szkockie
- 2 dysze do masażu stóp
- prysznic ręczny - dwa tryby pracy
- nawiew na twarz
- przeszklona pokrywa
- panel sterowania
- kolorowy ekran LCD
- zestaw 10 gotowych programów + 1 własny
- głośniki i gniazdo słuchawkowe
- podłączenie pod iPod'a i DVD

Dane techniczne:

- Wymiary: 220 x 90 x 125 cm (otwarte 230 cm)
- Waga bez wody: 210 kg
- Zasilanie: 220-230V, 50/60Hz
- Zabezpieczenie: 25A
- Odpływ: 40 mm, redukcja 40/50 mm
- Przyłącze ciepłej i zimnej wody: 3/4 cala
- Ciśnienie wody: 1,5 - 4 bar



COLLAGEN O2 POD™s - nowy rodzaj kapsuł w Wellness & SPA - przyspieszają działanie procesów przeciwstarzeniowych, wyszczuplają i efektywnie odnawiają skórę.

Zapytaj o linię bandażu i kosmetyków AROSHA - stanowiąca doskonałe uzupełnienie możliwości zabiegowych kapsuł SPA.

Skuteczność zapewniona przez zastosowanie nowoczesnej technologii 8 zintegrowanych systemów, które przyspieszają odnowę skóry w ciągu jednej sesji - to jedyne takie rozwiązanie na świecie. Dążenie do utrzymania piękna młodości lub osiągnięcia trwałego efektu odmładzającego jest głównym celem wszystkich klientów salonów kosmetycznych. Zmniejszenie widocznych oznak starzenia i zmarszczek poprzez zwiększenie produkcji kolagenu, poprawa napięcia skóry, rozjaśnienie jej odcienia, wygładzenie nierówności, ujędrnienie, a także wyszczuplenie jest teraz możliwe do osiągnięcia poprzez zastosowanie ośmiu zintegrowanych technologii estetycznych. Ta zaproponowana przez amerykańskiego producenta, firmę Sybaritic, kombinacja technologii Octi-Fusion, działa synergicznie w kierunku poprawy metabolizmu, przeciwdziałania starzeniu i stymulowania kolagenu, i jest dostępna w luksusowym, dopasowanym do indywidualnych potrzeb klienta wnętrzu kapsuły Collagen O2 POD™.

Nowoczesne rozwiązania Octi-Fusion w służbie piękna:

- Czerwone światło (LED 630 nm)
- Aktywny tlen – photo-oxy-fusion
- Ergonomiczna leżanka wibracyjna
- Ceramiczny promiennik podczerwieni (FIR)
- Hipertermalne ciepło sauny suchej
- Hydrofusion – działanie pary i inhalującej mgiełki
- 360 stopniowe główce prysznic Vichy
- Wanna z dyszami do hydromasażu (Collagen O2 POD OCEAN)
- Preparaty witaminowe w płynie
- Zintegrowany system do DVD i iPod

Oprogramowanie uwzględnia odnowę w 3 etapach:

- Etap pierwszy: przygotowanie - Oczyszczenie ciała i przygotowanie skóry do zabiegu z produktami kolagenowymi

- Etap drugi: stymulacja - Systemy metaboliczne, odpornościowe i skórne są pobudzane przez technologię zwiększającą cyrkulację krwi, spalanie kalorii, aktywację fibroblastów, denaturację i formułowanie nowego kolagenu oraz detoksyfikację. Efektem tych procesów jest przyspieszenie procesów przeciwstarzeniowych i odnowienie skóry.
- Etap trzeci: przemiana - Fizjologiczna termogeneza, pobudzenie produkcji nowych fibroblastów, tworzenie kolagenu i drenaż limfatyczny.

Zalety kapsuł Collagen O2 POD™s:

- nowoczesne zabiegi na twarz i ciało
- naturalne modelowanie i odnowa
- stymulowanie produkcji naturalnego kolagenu
- utrata wagi w wyniku rozgrzania ciała – termogeneza
- kondensator tlenu w wyposażeniu standardowym (patrz zalety wykorzystania kondensatora tlenu na sąsiedniej stronie)
- prosta obsługa przez operatora lub indywidualnie przez klienta
- łatwość aplikowania produktów kosmetycznych
- wysoki komfort zabiegu w połączeniu z relaksem
- skuteczność zabiegowa i satysfakcja klientów
- trzy gotowe programy AAA: ACTIVE (aktywuj proces przeciwstarzeniowy), ACCELERATE - spotęguj procesy przeciwstarzeniowe, ACHIEVE - osiągnij trwałe rezultaty
- zintegrowany system DVD i iPod

Dane techniczne:

- Możliwość wyboru gotowych programów: 20- / 30- / 40- min.
- Zasilanie elektryczne: 220 – 240V, 50-60Hz, 25 A
- Podłączenia wodne i ciśnienie: Collagen Jet O2 POD™s i Collagen Ocean O2 POD™s: ½ cala i 2-3 bar/ Collagen Red O2 POD™s – bez podłączenia
- Odpływ: Collagen Jet O2 POD™s i Collagen Ocean O2 POD™s – 40 mm
- Waga: Collagen Jet O2 POD™s i Collagen Red O2 POD™s – 120 kg; Collagen Ocean O2 POD™s – 177 kg + woda
- Wymiary (wszystkie modele): dł: 230 cm; szer: 90 cm
- Certyfikat ISO 9001



KONDENSATOR TLENU OXYOASIS - to doskonałe źródło nowych zabiegów dla każdego ośrodka SPA & WELLNESS, gabinetu kosmetycznego i odnowy biologicznej!

Oxyoasis amerykańskiej firmy Sybaritic może stanowić zintegrowane wyposażenie kapsuł Dermalife lub pracować jako samodzielny aparat. W obu przypadkach jest ekonomicznym źródłem ciekawych zabiegów poszerzających dotychczasową ofertę.

Generator tlenu Oxyoasis to idealne rozwiązanie pozwalające na rozwnięcie menu zabiegowego o szeroko rozumiane zabiegi tlenoterapii, zarówno oferty kapsuł, jak i innych urządzeń stosowanych w SPA i Wellness oraz kosmologii i odnowie biologicznej.

OXYOASIS wyposażony jest w specjalny rodzaj „pistoletu”, który umożliwia przygotowanie zindywidualizowanej do potrzeb klienta mieszanki aktywnego serum z czystym tlenem. Tak przygotowana kompozycja jest rozpylana w obszarze twarzy, tworząc samodzielny program zabiegowy. Aktywne składniki, w zależności od ich właściwości, wraz z cząsteczkami tlenu są absorbowane przez skórę walcząc z jej wszelkimi niedoskonałościami.

OXYOASIS rodzaje zabiegów:

- „Mini Blast” 15 minut 2 razy w tygodniu przez 4 tygodnie
- „Super Blast” 45 minut 2 razy w miesiącu przez 3 miesiące
- „Secret Glow” 60 minut 1 raz w miesiącu przez 6 miesięcy



Zastosowanie OXYOASIS w kapsułach:

- zabiegi na twarz - nowe możliwości zabiegowe w porównaniu z klasycznymi kapsułami kosmetycznymi
- zabiegi na całe ciało - tlen może być emitowany do wnętrza przyspieszając tym samym efekty odchudzające oraz regenerując,
- tlenoterapia (bar tlenowy) - tlen może być podawany bezpośrednio do układu oddechowego za pomocą maski tlenowej lub jednorazowych przewodów.





WANNA PACYFIC do automatycznego masażu podwodnego wyróżniająca się dużą ilością dysz (148), służy do wykonywania cyklicznego natrysku wg niżej opisanego schematu oraz silnego masażu perełkowego niezależnego od masażu wodnego.

Automatyczny masaż podwodny polega na powtarzających się, podczas trwania zabiegu, cyklach masażu ciała. W jednym cyklu grupy dysz działają kolejno, począwszy od stóp poprzez nogi, biodra, ręce, barki, a skończywszy na plecach. Pojedynczy cykl trwa ok. 1 minuty; masaż jednej partii ciała podczas cyklu trwa ok. 12 sek. Zabieg można zatrzymać na dowolnej grupie dysz np. na nogach, plecach itd.

Automatyczny masaż podwodny można wzbogacić o natrysk podwodny ręczny i rotacyjny brzucha oraz natrysk karku, stosując elementy wyposażenia dodatkowego.

Nowością jest połączenie zabiegu wodnego w wannie z oddziaływaniem światłem - chromoterapia (koloroterapia).

- **Highlight** - emisja światła w 8 różnych barwach przez zintegrowane halogenowe projektory, działające jako pojedyncze źródło światła z trwałymi filtrami 6 zintegrowanych podwodnych promienników halogenowych, mogących emitować 4 kolory jednorodnych: magenta, turkusowy, zielony i biały. Emisja kolorów może być zmienna (zmiana kolorów przebiega automatycznie) lub stała (po zatrzymaniu cyklu na wybranym kolorze).
- **Starlight** – emisja światła, w różnych barwach przez wbudowane w nieckę wanny punkty świetlne, działające jako pojedyncze źródła światła o trwałych barwach. 150 szt. zintegrowanych podwodnych punktów świetlnych mogących emitować 8 kolorów jednorodnych: magenta, czerwony, pomarańczowy, żółty, niebieski, turkusowy, zielony i biały. Emisja kolorów może być zmienna (zmiana kolorów przebiega automatycznie) lub stała (po zatrzymaniu cyklu na wybranym kolorze).

Dane techniczne:

- Wymiary: 236 x 91 x 84/69 cm
- Pojemność wanny: ok. 250 l
- Ciężar bez wody: ok. 215 kg
- Zasilanie sieciowe: 230V
- Pobór mocy: 2,2 kW
- Agregat pompy - silnik: 400W
- Wydajność: 400 l/min
- Ciśnienie masażu: 0-1,9 bar
- Turbina powietrzna - silnik: 230V
- Przyłącze ciepłej i zimnej wody: 3/4 cala





WANNA CARACCALLA z 286 dyszami, 50 dyszami powietrznymi, 20 strefami masażu i 10 sekwencjami – przesuwającą się falą, gotowymi indywidualnymi programami intensywnego masażu, gwarantująca pełną satysfakcję klienta.

Łączy wysoką efektywność leczniczą masażu wodnego z przyjemnymi wrażeniami estetycznymi, relaksem i poprawą samopoczucia. Efektem działania automatycznego masażu podwodnego jest regulacja ciśnienia krwi i przemiany materii, zmniejszenie napięcia mięśni i poprawa samopoczucia. W jednym cyklu masażu podwodnego grupy dysz działają kolejno, począwszy od stóp, poprzez biodra, ręce, barki, a skończywszy na plecach. Pojedynczy cykl trwa ok. 1 minutę; masaż jednej partii ciała podczas cyklu trwa ok. 12 sek. Zabieg można zatrzymać na dowolnej grupie dyszy np. na nogach, plecach itd.

Automatyczny masaż podwodny można wzbogacić o natrysk podwodny ręczny i rotacyjny brzucha oraz natrysk karku.

Wanna posiada szereg opcji ułatwiających pracę tj. automatyczne napełnianie i opróżnianie, płukanie kanałów wewnętrznych po każdym zabiegu itp. Dostępna jest również wersja wanny przygotowana do pracy z wodą mineralną. Kształt niecki wanny pozwala na ułożenie klienta w wygodnej leżącej pozycji, bezpośrednio przy dyszach. Dodatkowe przetłoczenia - kanały dla nóg, pozwalają uzyskać jeszcze lepsze efekty automatycznego masażu podwodnego.

Nowością jest połączenie zabiegu wodnego w wannie z oddziaływaniem światłem - chromoterapia (koloroterapia).

- **Highlight** - emisja światła w 8 różnych barwach przez zintegrowane halogenowe projektory, działające jako pojedyncze źródło światła, z trwałymi filtrami 6 zintegrowanych podwodnych promienników halogenowych mogących emitować 4 kolory jednorodne: magenta, turkusowy, zielony i biały. Emisja kolorów może być zmienna (zmiana kolorów przebiega automatycznie) lub stała (po zatrzymaniu cyklu na wybranym kolorze).
- **Starlight** – emisja światła, w różnych barwach przez wbudowane

w nieckę wanny punkty świetlne, działające jako pojedyncze źródła światła o trwałych barwach. 150 szt. zintegrowanych podwodnych punktów świetlnych mogących emitować 8 kolorów jednorodnych: magenta, czerwony, pomarańczowy, żółty, niebieski, turkusowy, zielony i biały. Emisja kolorów może być zmienna (zmiana kolorów przebiega automatycznie) lub stała (po zatrzymaniu cyklu na wybranym kolorze).

Dane techniczne:

- Wymiary: 236 x 91 x 84/69 cm
- Pojemność wanny: ok. 250 l
- Ciężar bez wody: ok. 215 kg
- Zasilanie sieciowe: 400V
- Pobór mocy: 3,0 kW
- Agregat pompy - silnik: 400V
- Wydajność: 580 l/min.
- Ciśnienie masażu: 0-5,5 bar
- Turbina powietrzna - silnik: 230V
- Przyłącze ciepłej i zimnej wody: 3/4 cala





WANNA HARMONY – luksusowa wanna z masażem wirowym, przeznaczona dla jednej lub dwóch osób, gwarantująca niezapomniane doznania i komfortowy relaks podczas zabiegu.

Jej szlachetna forma wpisuje się w różne koncepcje architektoniczne. Kąpiele z przyjemnymi dodatkami należą do programu oferty SPA i Wellness. Podczas zabiegu ważne jest osiągnięcie stanu relaksu, spokoju i pełnego odprężenia.

Zaletą HARMONY jest szerokie spectrum zastosowania, zarówno jako wanna jednoosobowa, jak i partnerska. Przy kąpielach partnerskich kąpiący siedzą naprzeciwko siebie, przy kąpielach jednoosobowych zintegrowany podnóżek podtrzymuje nogi. W wannie HARMONY kultywowane jest duchowe przeżycie kąpeli: z masażem wirowym dyszami dopasowanymi do ciała i odprężającą grą kolorów efektu Starlight, z 150 punktami świetlnymi, w 8 zmieniających się kolorach.

HARMONY można idealnie zaaranżować do każdego wnętrza – zainstalować jako element wolnostojący, częściowo lub kompletnie obudowany płytkami. Wanna wykonana jest z wysokogatunkowego, łatwego w czyszczeniu szkła akrylowego.

Specyfikacja wanny HARMONY:

- Masaż wirowy (fizjologicznie rozmieszczone specjalne dysze inżektorowe; możliwość stosowania w kąpeli środków rozpuszczalnych w wodzie oraz niepieniących się)



- Automatyczne płukanie (płukanie kanałów z wody zabiegowej)
- Korpus niecki owalny; korpus wanny wykonany z głęboko ciągnionego bezszwowego szkła akrylowego wzmocniony specjalnym laminatem z włókien szklanych; podstawa z ocynkowanej stali z nóżkami z możliwością regulacji
- System do kąpeli wirowej (8 dysz inżektorowych umieszczonych na długich ścianach wanny; system kanałów zasilających dysze; agregat pompy wykonany z tworzywa sztucznego; wbudowane zabezpieczenie pompy przed pracą na sucho, uniemożliwiające uruchomienie pompy przed napełnieniem wanny wodą; wydajność: ok. 200 l/min; 0,8 kW; króciec ssący pompy z sitkiem)
- Sterowanie - panel sterujący, chromowany, umieszczony na krawędzi wanny, do obsługi przez personel lub osoby kąpiące się
- Armatura - zestaw spustowy i przelewowy DN 40; wyposażenie nie obejmuje: baterii do napełniania wanny, wylewki do wanny, baterii prysznica (poza dostawą)
- Uchwyty boczne

Dane techniczne:

- Wymiary zewnętrzne wanny: 2000 x 1000 x 585 mm; głębokość wanny 420 mm
- Nominalna pojemność wanny ok. 180 l
- Zasilanie sieciowe: 230 V~, N, PE, 50 Hz, 1,0 kW
- Przyłącze ciepłej i zimnej wody: 3/4 cala

Wyposażenie dodatkowe:

- Starlight - spektakularny efekt świetlny otrzymany przez 150 punktów świetlnych, zintegrowanych z niecką wanny; podświetlenie wody oparte o technikę światłowodową; dostępnych 8 różnych barw: magenta, czerwony, pomarańczowy, żółty, niebieski, turkusowy, zielony i biały; możliwość kąpeli z jedną wybraną barwą lub ze zmieniającymi się kolorami
- Highlight - efekt koloroterapii dzięki 6 podwodnym reflektorom, wbudowanym w nieckę wanny; pełne podświetlenie wody dzięki dużej mocy promienników świetlnych; 4 różne kolory; możliwość kąpeli z jedną wybraną barwą lub ze zmieniającymi się kolorami



WANNY SPA

Siła masażu działa na każdego. Masaż wodny w wannach porównywalny jest do dotyku rąk masażysty podczas masażu kręgosłupa. Ma on jednak większą siłę oddziaływania, bo czynnikiem wzmacniającym jest termiczne i hydrostatyczne działanie kąpieli. Dysze usytuowano tak, aby wypływające z nich strumienie wody padały dokładnie tam, gdzie pożądanym jest maksymalny relaks: kręgosłup, plecy, nogi. Do płynnego operowania służy system kontroli Smart-Jet® zmniejszający siłę masażu za dotknięciem palca.

Oprócz wysokiej jakości hydromasażu, gwarantem głębokiego relaksu są także odpowiednie warunki termiczne. Idealna kompozycja ciepłej wody i powietrza działa kojąco na napięte mięśnie i stymulująco na układ krążenia. Przyjemna muzyka, ergonomiczne siedziska, przyjazna aura wokół dodatkowo uprzyjemniają ten proces. Wanna SPA to miejsce, gdzie uzyskasz mentalne i emocjonalne odświeżenie. Piętnastominutowa poranna kąpiel pomoże Ci się odświeżyć i obudzić, a wieczorny masaż pozwoli łatwiej zapaść w głęboki, odprężający sen.

Sam zdecyduj czy potrzebujesz towarzystwa, twoje SPA jest na to przygotowane.

Przykładowe wanny:

- Wanna SUMMIT®
Największa i najlepiej wyposażona wanna: 47 dysz i 8 rodzajów hydromasażu dla zapewnienia maksymalnego komfortu. Siły masażu wodnego dostarczają dwie pompy o mocy 2,5KM każda. Standardowym wyposażeniem jest podwójny Motomasaż DX oraz system Fontanna. Woda filtrowana jest przez 5 niezależnych filtrów Tri-X.
- Wanna GRANDEE®
Duża, siedmio stanowiskowa wanna, wyposażona w 2 motomasaże i komplet wszystkich rodzajów dysz, system Barrier-Free zapewnia dowolne ułożenie na każdym stanowisku hydromasażu.
- Wanna ARIA™
Specjalny jubileuszowy model wyposażony został w Motomasaż oraz system dysz Precision. Doskonałą czystość wody zapewniają filtry Tri-X. Wbudowany system audio sprawi, że podczas relaksującej kąpieli możemy słuchać swoich ulubionych utworów.

PEŁNA OFERTA WANIEŃ SPA DOSTĘPNA NA ZAPYTANIE





Hotel Niebieski

MADEIRA - holistyczne łóżko do zabiegów termalnych na ciało, wyposażone w funkcje sauny parowej, aromaterapii, koloroterapii oraz Vichy i prysznic ręczny.

Istnieje możliwość osłonięcia ciała podczas zabiegu sauny parowej wykorzystując metalowe ramie z wysięgnikiem oraz materiałową zasłonkę w kolorze ecru. Głowa zawsze pozostaje na zewnątrz saunowego tunelu. Przystosowane do wykonywania kompleksowych zabiegów całego ciała: peelingu, masażu klasycznego, masażu kamieniami pochodzenia wulkanicznego, masażu ayurwedyjskiego: abhyanga, kalarii, uzichil, shirodara, thalassoterapii, wellness itp. Ekskluzywna obudowa wykonana jest ze specjalnie prasowanego, egzotycznego drewna tekowego.

Urządzenie posiada elektroniczny panel sterowania z możliwością uruchamiania różnych funkcji np. ustawiania temperatury sauny parowej. Termostat regulacji temperatury wody w prysznicu znajduje się w postumencie leżanki (łatwy dostęp poprzez otwarcie dwustronnych drzwiczek) – wygląda identycznie jak termostat w normalnej baterii umywalkowej.

Wyposażenie łóżka MADEIRA:

- sauna parowa
- aromaterapia
- koloroterapia
- hydroterapia
- regulowana leżanka
- ruchome ramie
- ozdobna zasłona

Wyposażenie dodatkowe:

- kamienie i bawełniane sakiewki z ziarnami do masażu, fango,
- bandaże Arosha i inne wysokiej jakości preparaty kosmetyczne wraz z podgrzewaczami

Dane techniczne

- Wymiary: 220 x 82 x 78 cm (z ramieniem 165 cm)
- Waga: 180 kg

- Zasilanie: 230V, moc 2,1kW
- Przyłącze ciepłej i zimnej wody 0,5 cala, odpływ 40 mm, redukcja 40/50 mm.

MINERWA - holistyczne łóżko do zabiegów termalnych na ciało wykonane z drewna w kolorze wenge.

Wyposażenie łóżka MINERWA

- sauna parowa
- aromaterapia
- koloroterapia
- hydroterapia
- regulowana leżanka
- ruchome ramie
- ozdobna zasłona

Wyposażenie dodatkowe:

- kamienie, bawełniane sakiewki z ziarnami do masażu, fango
- bandaże Arosha i inne wysokiej jakości preparaty kosmetyczne wraz z podgrzewaczami.





VICHY PRESTIGE - do wykonywania natrysków horyzontalnych oraz masażu mokrego.

VICHY PRESTIGE to połączenie łóżka z prysznicem Vichy, co pozwala na zastosowanie szerokiej gamy zabiegów SPA i Wellness, korzystając z jednego urządzenia: zaczynając od masażu klasycznych, przez pielęgnacyjne zabiegi relaksacyjne, aż po egzotyczne procedury i masaże orientalne z wykorzystaniem olejów i preparatów do okładów.

VICHY doskonale nadaje charakter wodno-relaksacyjny ośrodku.

Głównym celem zastosowania prysznica Vichy jest wykorzystanie działania wody, tak aby stymulować i wzmacniać tkanki oraz odprężyć osobę poddaną kuracji. Może być łączony z masażami i okładami. Jest najlepszą formą intensywnego peelingu, połączonego z masażem i wstępem do innych zabiegów SPA.

Ramię prysznica:

- ramię natrysku z tworzywa sztucznego w kolorze białym, obrotowe
- 5 głowic natryskowych PVC, z indywidualnie regulowaną intensywnością natrysku oraz możliwością zamknięcia
- osłona przed natryskiem, zdejmowana

Armatura:

- bateria z termostatem DN 20 do regulacji temperatury natrysku oraz orurowanie z zaworem odcinającym DN 20
- wąż prysznicowy z zaworem odcinającym DN 15
- cała armatura chromowana z wysokim połyskiem

Leżanka:

- powierzchnia leżanki wykonana z tworzywa sztucznego, z odpływem
- armatura termostatyczna do zasilania prysznica
- prysznic ręczny z wężykiem z bębnowym systemem rolkowym
- obudowa zewnętrzna
- elektromechaniczna regulacja wysokości w zakresie ok. 725-875 mm

Sterownie:

- szklany pulpit sterowniczy z funkcją: włączenia natrysku horyzontalnego, włączenia prysznica, regulacji wysokości leżanki, włączenia koloroterapii (opcjonalnie), regulacji temperatury.

Dane techniczne:

- Wymiary zew. (dł. x szer. x wys.) 2360 x 900 x 725/875 mm
- Przyłącze ciepłej, zimnej wody, odpływ
- Zasilanie: 230 V, 50 Hz, 0,7 kW





IYASHI DOME - Najnowsze urządzenie odchudzające opracowane przez Iyashi Dome z siedzibą we Francji przy współpracy projektantów firmy Gharieni. Dzięki emisji promieniowania podczerwonego urządzenie wspomaga proces odchudzania i detoksykacji, relaksuje oraz działa również przeciw starzeniu się skóry.

Naukowcy pracujący dla Iyashi Dome potwierdzili, że system pozwala na spalenie 600 kalorii w ciągu 30 minut. Urządzenie ma wysoką jakość wykonania oraz nowoczesny, elektroniczny system podnoszenia kopuły.

IYASHI DOME – wysokiej jakości leżanka, wykonana z drewna, wyposażona w system promienników podczerwieni wbudowanych w elektronicznie rozsuwany tunel, który podczas zabiegu zasuwana się nad klientem.

Historia tego typu zabiegów sięga czasów starożytnych i przenosi nas do kraju Kwitnącej Wiśni, gdzie technika ta nosiła nazwę Suna Ryoho, polegającym na tym, że osoby zagrzebywali siebie nawzajem w gorącym piasku w celu osiągnięcia detoksykacji dzięki poceniu. Japońskie rozwiązanie to podwaliny koncepcji IYASHI DOME, która została unowocześniona za pomocą innowacyjnych rozwiązań, w których gorące promieniowanie słoneczne zostało zastąpione nowoczesnymi promiennikami infrared B-CARBON, piasek – nowoczesną leżanką.

Warto podkreślić jeszcze jedną ogromną zaletę tego rozwiązania, a mianowicie zastosowanie w tunelu IYASHI DOME węglowych promienników podczerwieni B-CARBON, skuteczniejszych i zdecydowanie bezpieczniejszych w stosunku do rozwiązań ceramicznych i metalowych. Promienniki węglowe, ze względu na swoje własności są stosowane w większości urządzeń medycznych, takich jak np. inkubatory dla noworodków ale też w celu ogrzewania bardzo dużych powierzchni np. hal oraz w procesach przemysłowych, czy np. obróbce termicznej żywności.

Zalety promienników węglowych B-CARBON:

- równomiernie oddają ciepło na całej swej długości, a są cienkie i posiadają dużą powierzchnię grzewczą
- posiadają niską temperaturę zewnętrzną, co znacząco wpływa na ich bezpieczeństwo, a także pozwala to na dłuższe sesje zabiegowe
- gwarantują wyższą skuteczność zachodzących procesów w porównaniu ze standardowymi promiennikami ceramicznymi i metalowymi
- energooszczędność
- większa wytrzymałość na uszkodzenia mechaniczne i korozję

Promienniki w które wyposażony jest IYASHI DOME emitują promieniowanie w zakresie od 5 do 20 mikrometrów. W wyposażeniu standardowym znajduje się także system zraszania mgiełką wodną, który orzeźwia obszar twarzy, kontrolując w ten sposób temperaturę ciała, zabezpieczając przed przegrzaniem. Zabiegom towarzyszy japońska muzyka, która koi skołataną nerwy, w czasie gdy ciało zostaje oczyszczane z toksyn, regenerowane i odchudzane. Urządzenie sterowane jest za pomocą wysuwanego panela elektronicznego.

Właściwości zabiegowe:

- wywołuje bardzo silne pocenie ciała przez co dochodzi do eliminacji toksyn (bardzo głębokie oczyszczenie)
- wspomaga spalanie tłuszczu, łącznie z cholesterolem, kwasami tłuszczowymi, kwasem mlekowym
- powoduje utratę wagi, co wynika ze zmniejszenia rozmiaru komórek tłuszczowych, na skutek działania głębokiego ciepła - naukowo udowodniono, że w trakcie takiego zabiegu organizm spala 600 kcal
- doskonale pobudza metabolizm
- doskonale relaksuje – komfort leżanki, kojąca muzyka, ciepło promieniowania
- nadaje skórze blask, delikatność, gładkość nawet kilka dni po jednym zabiegu
- rewitalizuje zmęczone ciało i odmładza



IYASHI DOME szczególnie polecany do zabiegów:

- detoksykujących
- odchudzających - szczególnie tych którzy dawno nic nie robili w sprawie odchudzania lub którym ciężko jest osiągnąć efekty, a także osób rozpoczynających jakąkolwiek serię zabiegów odchudzających dla detoksyfikacji przed odchudzaniem, pobudzenia metabolizmu i rozgrzania
- antycellulitowych – w celu pozbycia się złogów, jako pierwszego etapu w walce z cellulitem
- balansujących – dla osób z zaburzeniami gospodarki wodnej
- przeciwbólowych i termalnych - przed masażem dla głębokiego rozgrzania mięśni
- poprawiających stan skóry – dla osób o silnie wysuszonej skórze,

szarej „ziemistej”, opalających się na solarium

IYASHI DOME idealnie wpisuje się w ofertę zabiegową, oferując dodatkowe możliwości i uzupełnienie oferowanych planów zabiegowych. W zabiegach fitness – po ćwiczeniach gimnastycznych, na siłowni, wzmacniając efekt ćwiczeń i wyciszając, w zabiegach spa – np. rozgrzewająco przed masażami, wyciszająco jako ostatni etap ceremonii, w zabiegach kosmetycznych – po kawitacji ultradźwiękowej, w połączeniu z ultradźwiękami, z użyciem bandaży kosmetycznych Arosha i Biosphere – dla poprawy efektu działania preparatów i zwiększenia efektywności zabiegów ujędrniających, antycellulitowych, czy odchudzających.





Gharieni MLX QUARZ - ekskluzywna leżanka wypełniona piaskiem kwarcowym Alpha, który można podgrzać do odpowiedniej temperatury przed i w trakcie zabiegu terapeutycznego.

Zabiegi z użyciem ciepłego piasku znane były już w starożytnym Egipcie, jako terapia medyczna. Corocznie miliony turystów podróżuje specjalnie po to, by poczuć ciepło piaszczystych plaż i zregenerować swoje ciało. Dzisiejsze technologie pozwalają w dowolnym czasie i miejscu zastosować taką terapię rozgrzewającą.

Kwarcowy piasek Alfa charakteryzuje się specjalnymi właściwościami umożliwiającymi pobieranie, magazynowanie i stopniowe oddawanie ciepła. Piasek umożliwia też, dzięki dopasowaniu się do ciała, idealne odciążenie mięśni i równomierne przenoszenie ciepła na wszystkie części naszego ciała. Suche i delikatne ciepło oddawane przez piasek kwarcowy otacza nasze owinięte ciało i pozwala tym samym na szybkie i intensywne odprężenie bez ewentualnych kłopotów z sercem i krążeniem.

W trakcie masażu na leżance MLX QUARZ podgrzewamy specjalny olejek i rozpoczynamy masaż ciała. Dzięki gorącym stemplom piaskowym wpływamy ciepłem na nasze ciało, aktywujemy i wpływamy na kolejne strefy refleksyjne oraz pobudzamy krążenie i pobudzamy usuwanie toksyn i zbędnych substancji.

Można pracować na sporej powierzchni delikatnie gładząc, masując lub uciskając poszczególne partie naszego ciała, wszystko dzięki głębokiemu ciepłu piasku. Możemy wykorzystać tu efekt synergii – wzmocnimy efekt ciepła piasku z leżanki poprzez jedyny w swoim rodzaju masaż.

Dzięki połączeniu terapii ciepłym piaskiem z innymi metodami zabiegowymi np. ręcznym masażem, gorącymi kamieniami, ziołowymi stemplami, terapią tlenową, świetlną, kolorową, aromatyczną lub muzyczną udaje się osiągnąć świetne efekty synergii, które równomiernie pobudzają nasze wszystkie zmysły.

Dzięki możliwości podwyższania poziomu leżanki poprzez specjalny podnośnik daje nam niezwykle wszechstronne możliwości zabiegowe. Płynne i bezgłośnie przestawianie wysokości leżanki pozwala na idealne dopasowanie jej wysokości do każdego zabiegu.

Materac - nakładka na leżankę MLX QUARZ - trzyczęściowy materac z wyjmowanym elementem na twarz. Do zastosowania przy wszystkich zabiegach nie wymagających układania klienta w ciepłym piasku. Dzięki temu leżanka jest jeszcze bardziej uniwersalna.

Oprócz tego leżanka posiada 2 duże szuflady, w których można przechowywać akcesoria potrzebne w czasie zabiegów.

Dane techniczne:

- Wysokość: 65 cm - 105 cm
- Długość: 216 cm
- Szerokość leżanki: 86 cm
- Udźwig: 130 kg
- Maksymalne obciążenie: 150 kg





Gharieni MLW AMPHIBIA - pozwala na wykonywanie zarówno klasycznych zabiegów na twarz i ciało jak i typowych zabiegów SPA. Leżanka ta doskonale nadaje się do obu funkcji zabiegowych. Dzięki zastosowaniu materaca wodnego z efektami świetlnymi można ją z powodzeniem stosować jako idealną leżankę do zabiegów SPA.

Wyposażona jest w dwa wymienne materace: standardowy i wodny z koloroterapią w technologii RGB (żółty, pomarańczowy, czerwony, fiolet, niebieski, turkusowy, zielony).

Funkcja podgrzewania sterowana za pomocą mikroprocesora dodaje komfortu w czasie zabiegów na ciało a 4 silniki pozwalają na pełną płynną regulację pozycji leżanki (regulacja wysokości, kąta oparcia, kąta odchylenia podnóżka). Przy pomocy siłowników możliwa jest płynna regulacja zagłówka oraz podłokietników. Podnoszone i opuszczane kółka umożliwiają pełną mobilność.

Wersja ta wyposażona jest w materac z wbudowaną funkcją potrójny Airback, dzięki której leżanka dopasowuje się idealnie do wymagań klienta oraz funkcję Smart Termo pozwalającą na dopasowanie temperatury leżanki do zabiegów.

Wyjątkowa funkcja tej leżanki polega na różnych możliwościach komponowania składników i tak typowa tapicerka może zostać wymieniona na taką, którą można napełnić wodą i dzięki temu osiągnąć funkcję dodatkową – łóżko wodne. Efekt lekkości który towarzyszy zabiegom z wykorzystaniem tej funkcji dodatkowo zwiększa komfort i odprężenie klienta a wbudowane maty grzewcze dbają o przyjemne ciepło i miłą atmosferę.

Zastosowane w obudowie panele świetlne LED poszerzają możliwości tej leżanki również o zabiegi koloroterapii. Pomieszczenie odpowiednio doświetlone takimi kolorami jak: czerwony, pomarańczowy, żółty, fiolet, niebieski, turkusowy, zielony czy biały doskonale dostosowuje się do nastroju klienta.

Standardowo wbudowany mechanizm podnoszenia i opuszczania kółek gwarantuje mobilność leżanki. W połączeniu z odpowiednim pokrowcem zabezpieczającym można wykonywać na tej leżance wszelkie zabiegi z wykorzystaniem olejów w szczególności Ayurweda. Wszystko w jednym!!

Dzięki tej leżance można wykonać każdy zabieg z zakresu kosmetyki, Spa i wellness. Trzeba doświadczyć koniecznie uczucia, które towarzyszy korzystaniu z tej „królowej” leżanek!! Podstawa fotela może zostać wymieniona za dopłatą na pasującą do wystroju wnętrza.

Dane techniczne:

- Wysokość: 54 cm - 90 cm
- Długość: 202 cm
- Szerokość podstawy: 55 cm
- Szerokość leżanki: 85 cm
- Siła udźwigu: 160 kg
- Obciążenie max dopuszczalne: ok 180 kg





Gharieni MLW FI - sztandardowa leżanka zabiegowa odnosząca sukcesy na całym świecie, wyróżniająca się ekskluzywnością, nowoczesną linią, szeroką gamą dodatków i wersji, a przede wszystkim zapewniająca pełen komfort zabiegowy, zarówno dla klientów, jak i terapeutów.

Wyróżnia się ona nie tylko wyglądem, ale też licznymi szczegółami technicznymi.

Każda leżanka MLW FI konfigurowana jest kolorystycznie - niczym samochód osobowy - według indywidualnych potrzeb klienta. Tym samym wszystkie oznaczone części metalowe, jak również te z drewna podlegają możliwości indywidualnego doboru kombinacji kolorystycznej spośród czterech kolorów (biały, tytanowy, ciemnobrunatny, brązowy). Nawet w przypadku bocznych wstawek wybrać można kolor biały lub antracytowy. Podobnie jest z materacem, którego kolor może być biały, kremowy lub czekoladowy!

Standardowo MLW FI Select dysponuje czterema silnikami, które mogą być obsługiwane oddzielnie lub łącznie poprzez różne alternatywne elementy obsługi.

Obsługa za pomocą przewodowego sterownika umożliwiającego dodatkowe zapamiętywanie i wywoływanie z pamięci dziesięciu ustawień. Dodatkowo jeden przycisk zarezerwowany został już jako pozycja siadania i wstawiania.

Po raz pierwszy wprowadzona została funkcja blokady, która uniemożliwia przypadkowe uruchomienie silników!

Dane techniczne:

- wysokość: 58 cm - 91 cm
- długość: 203 cm
- szerokość: (S) 76 cm, (M) 85 cm, (L) 92 cm
- udźwig: 160 kg
- dopuszczalne obciążenie siedziska: 160 kg

Gharieni MLW FI MULTISENSE - WERSJA SPECJALNA Obojętne, czy jest to odpowiednie ciepło, masaż wibracyjny w ulubionym rytmie, delikatne kołysanie, nastrojowe oświetlenie czy tapicerka indywidualnie dostosowująca się do klienta leżanka MLW FI

Multisense umożliwia ustawianie wszystkich tych funkcji przy pomocy specjalnego panelu.

Dodatkowo panel ten służy do sterowania urządzeniami Audio (np. MP3-Player lub słuchawki).

Leżanka MLW FI Multisense posiada następujące funkcje:

- Vibro-Musik
- Vibro-Massage
- Soft-Wave
- Chromo Light-Shower
- Thermo-System
- Airback-System
- regulacja zewnętrznego źródła Audio
- regulacja natężenia dźwięku w słuchawkach
- regulacja zewnętrznego źródła światła
- do 6 silników sterujących funkcjami leżanki





Gharieni MLW SQUARE - to więcej niż tylko ekskluzywna leżanka zabiegowa, to także rozwiązanie, które doda uroku Twojemu gabinetowi.

Korpus leżanki wykonany z MDF daje niezliczoną ilość kombinacji wyglądu, np. na wysoki połysk czy z drewna. Dzięki możliwości wycinania motywów w 3D można dopasować wygląd do wymagań klienta. Wygodna tapicerka pokryta skajem wysokiej jakości z kolekcji standard lub Ferrari dodatkowo nadaje leżance szlachetnego wyglądu.

Leżanka dostępna jest w wersji z maksymalnie 4 silnikami, a pilot umożliwia zaprogramowanie do 4 pozycji zabiegowych. MLW Square dostępna jest w wersji z lub bez podłokietników. Standardowe kolory to biały lub wenge.

Dane techniczne:

- Wysokość: 57 – 92 cm
- Długość: 203 cm
- Szerokość: (S) 76cm, (M) 85cm, (L) 92 cm
- Udźwig: 180kg
- Maksymalne obciążenie: 200kg

MLW CLASSIC - wyposażona jest w cztery silniki elektryczne pozwalające na ustawienie fotela w dowolnej pozycji, bez użycia siły, za pomocą pilota sterującego, a wbudowane 4 funkcje pamięci pozwalają zapamiętać dowolne ustawienie leżanki.

Leżanka MLW CLASSIC (długość 205 cm i szerokość 85 cm) pozwala na wygodne ułożenie osoby poddawanej zabiegowi o nieprzeciętnych rozmiarach. Szeroki zakres regulacji wysokości (57 cm – 92 cm) umożliwia ustawienie fotela adekwatnie do wykonywanego zabiegu, a także pracę zmianową osób o różnym wzroście. Leżankę można rozbudować o szereg atrakcyjnych dodatków: podgrzewanie, masaż wibracyjny, różnorodną kolorystykę obicia, czy też wspomniane wcześniej kółka i pedały. Całość stanowi potwierdzenie niemieckiej jakości połączonej z najnowszymi trendami w dziedzinie wellness & spa. Nowoczesność i funkcjonalność gwarantuje szerokie zastosowanie, a przy tym wysoką rentowność wybranego modelu. Jest to rozwiązanie, które już dziś cieszy się ogromnym zainteresowaniem wśród Klientów, jest to doskonałe wyposażenie każdego salonu kosmetycznego, Day SPA, czy dużych ośrodków Wellness & SPA.

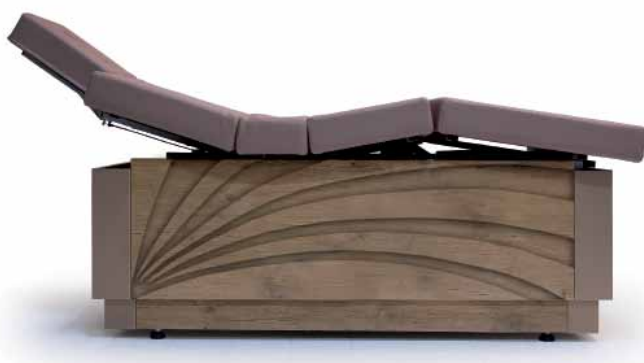

Gharieni SPL - doskonałe rozwinięcie serii SL. Wysokość początkowa siedziska 55 cm umożliwia łatwe wejście na fotel także osobom mniej sprawnym czy niewysokim.



Gharieni SPL Soft - fotel SPL został wzbogacony o nową szczególnie miękką tapicerkę Soft. Tapicerka ta dostępna jest w 3 kolorach: biały, choco, creme.



Gharieni LR - jeden z najbardziej zaawansowanych foteli dostępnych na rynku. Bardzo elastyczna regulacja wysokości pozwala na wsiadanie na ten fotel na wysokości już 56 cm.



Gharieni LINA - multifunkcyjny fotel przeznaczony jest do wykonywania wszystkich zabiegów. Podłokietniki dopasowują się do każdej żądanej pozycji. Dzięki obudowie z tworzywa łatwy do mycia i czyszczenia.



Fotel Gharieni SPX - niezwykle nowoczesny i komfortowy, może być wykorzystywany do wszystkich zabiegów. Specjalny zagłówek w kształcie litery „U” umożliwia wykonywanie zabiegów karku i ramion.



Gharieni PLS PODO - rewelacyjny fotel do pedicure z wielopoziomową regulacją podnóżka. Posiada elektrycznie regulowaną wysokość oraz kąt nachylenia, pozwala na obrót w każdą stronę o 105°, ruchome oparcie oraz zagłówek. Minimalna wysokość to jedyne 47 cm.





FOTELE MEDYCZNE I KOSMETYCZNE, LEŻANKI ZABIEGOWE

GHARIENI to absolutny lider w segmencie leżanek zabiegowych, profesjonalnych foteli kosmetycznych i medycznych oraz mebli i aparatury kosmetycznej.

Od lat produkty ze znakiem GHARIENI wyróżniają się na rynku jakością wykonania, funkcjonalnością rozwiązań i komfortem dla klienta i osoby obsługującej. Dowodem tego wysokiego standardu są liczne nagrody i wyróżnienia przyznawane produktom tej marki na całym świecie!

Postaw na rozwiązania przyszłości! Wybierz produkty GHARIENI!

Pełna oferta GHARIENI dostępna w oddzielnym katalogu!

SPRZĘT KOSMETYCZNY, APARATY, MEBLE, AKCESORIA



BALLERINE - najlepsze fotele kosmetyczne dostępne na rynku, które wyróżniają się niezwykle ekskluzywnym i wyrafinowanym kształtem oraz niespotykaną do tej pory łatwością w obsłudze. Do współpracy w projektowaniu zaproszono jednego z najlepszych projektantów form przemysłowych w Europie – Holendra Ada van den Heuvela.

Linia BALLERINE to urządzenia pozwalające na pełen komfort klienta podczas zabiegu, a także w sposób do tej pory niespotykany ułatwiają pracę personelowi salonów kosmetycznych, czy Day Spa. Przygotowane są do wykonywania na nich masaży, w takim przypadku szczególnie polecamy akcesoria w postaci dodatkowego podglówka z otworem na nos i usta oraz szerokie podłokietniki tapicerowane po obu stronach.

Linia foteli BALLERINE składa się z dwóch modeli:

- BALLERINE BC 2003 - z czterema silnikami - wszystkie funkcje są regulowane przy pomocy silników elektrycznych sterowanych pilotem, tj. płynna regulacja wysokości fotela, zmiana kąta oparcia, zmiana pozycji leżanki (kołyska) i podnoszenie podnóżka. Fotel wyposażony jest także w szerokie, tapicerowane na obie strony podłokietniki, szczególnie przydatne w pozycji "na brzuchu" przy wszelkiego rodzaju masażach.
- BALLERINE BC 2001 - z jednym silnikiem - posiada płynną regulację wysokości fotela przy pomocy silnika elektrycznego sterowanego pilotem, pozostałe funkcje tj. obniżanie oparcia, podnoszenie podnóżka oraz zmiana pozycji leżanki, odbywają się przy pomocy siłowników pneumatycznych. Fotel wyposażony jest także w szerokie, tapicerowane na obie strony podłokietniki, szczególnie przydatne w pozycji "na brzuchu" przy wszelkiego rodzaju masażach.

Wyposażenie dodatkowe do foteli Ballerine:

- taboret chrom H29 bez oparcia i z oparciem
- zagłówek z otworem na nos i usta
- kółka; zmiana kolorystyki
- pokrowiec frotte, podgrzewanie

Parametry techniczne:

- Wymiary: szerokość 68 - 72 cm (z szerokim podłokietnikiem), długość 130-203 cm, wysokość 64 cm,
- Waga 66 (68) kg (BC 2003), Napięcie 220V/24V
-
-



LIBRA DESIGN – linia profesjonalnych leżanek do masażu, zaprojektowana przez jednego z naj-lepszych projektantów form przemysłowych w Europie – Holendra Ada van den Heuvela.

Leżanki Libra Design wyróżniają się niezwykle ekskluzywnym i wyrafinowanym wzornictwem oraz niespotykaną do tej pory łatwością w obsłudze. Idealnie współgrają stylistycznie z fotelami kosmetycznymi z linii BALLERINE.

LIBRA DESIGNWWW to profesjonalna leżanka przeznaczona do masażu i zabiegów kosmetycznych całego ciała, wyposażona jest w elektryczną regulację wysokości od 71 do 92,5 cm.

Praktyczna, poddana długotrwałym testom leżanka jest odzwierciedleniem hasła przewodniego firmy: „Harmonia między człowiekiem a materią”.

Obok niezwykle eleganckiego wyglądu leżanka ta oferuje także optymalny komfort opierający się na wynikach najnowszych badań ergonomicznych. Wyposażona jest także w regulowany zagłówek oraz boczne (opuszczane) ergonomiczne podpory na ręce. Zagłówek jest ustawiany przy pomocy siłownika od 15 stopni w dół do 5 stopni w górę. Leżanka jest dostępna także w wersji z płytką profilacją leżyska.

Wyposażenie dodatkowe:

- taboret chrom H29 bez oparcia i z oparciem.

Parametry techniczne:

- Wymiary: szerokość 60 cm (z podłokietnikami 90 cm), długość 188 cm (z podłokietnikami 196 cm), wysokość od 71 do 92,5 cm,
- Waga 66 kg
- Napięcie 230V/24V.

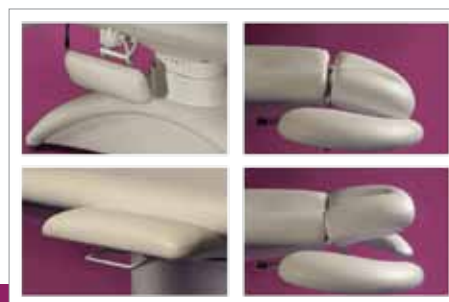



GHARIENI AYURVEDA - leżanka o stabilnej podstawie z naturalnego drewna, pokryta bejcą w kolorze wenge, podkreśla przyjemne odczucie błogości w trakcie zabiegów Ayurveda.

Materac opracowany został specjalnie pod kątem zabiegów ajurwedyjskich: dzięki podwyższonym brzegom materaca można pracować ze zwiększoną ilością oleju. Nowo opracowana, odporna na działanie oleju powłoka poliuretanowa w kolorze czekoladowym wykonana została z tego samego materiału, co pokrycie sztandarowego rozwiązania wśród leżanek, jakim jest MLW Classic.

Zestaw GHARIENI AYURVEDA: leżanka Ayurveda, specjalny podgłówek z wyprofilowaniem odprowadzającym i gromadzącym zużyty olej, półwałek ayurveda i podgłówek w formie rogu oraz nakładka na podgłówek. Dostępna jest elektryczna i hydrauliczna wersja regulacji wysokości.

W ofercie znajdują się wykonane z różnego materiału, stojaki do Shirodary oraz szeroka paleta podgrzewaczy preparatów, olejów, stempli, kamieni i ręczników.

Dane techniczne leżanki:

- Wymiary: 200 x 85 cm, wysokość stopniowana od 59 do 93 cm
- Zasilanie 230V, 50/60 Hz.

Podgrzewacze i kamienie do zabiegów

- Hot Stone



- Pantai Luar/Mini



- Podgrzewacz OLYMPO





NOVA FOOT SPA - fotel do pedicure gwarantujący pełen komfort pracy dla Twojego pracownika i jednocześnie satysfakcję i zadowolenie na twarzy Twojego Klienta.

Jako jedyny na rynku gwarantuje profesjonalny, silny hydromasaż, dzięki zastosowaniu aż 10 dysz: 6 bocznych i 4 umieszczonych w podstawie.

Dysze w podstawie, przeznaczone do akupresury stóp, to absolutna nowość na rynku. Jedynie tego typu rozwiązanie na rynku! Wykorzystywane są do stymulowania zakończeń nerwowych umieszczonych na spodniej części stóp. Zabieg pedicure jeszcze nigdy nie był tak skuteczny i tak przyjemny. Pełen komfort dopełniają funkcje podgrzewania i masażu wibracyjnego, stanowiące elementy wyposażenia standardowego NOVA FOOT SPA. Ponadto posiada funkcję ozonowania, obrotu i przesuwu siedziska, płynną regulację podnóżka i kąta oparcia. Dostępna szeroka wersja kolorystyczna.

NOVA FOOT SPA – nowoczesność, jakość i elegancja.



Dane techniczne:

- Wymiary: 144 x 108 x 146 cm (rozłożony 200 x 108 x 95 cm), waga: 127 kg
- Zasilanie 220-230V 50/60 Hz. Zabezpieczenie 15A
- Przyłącze ciepłej i zimnej wody 3/4 cala, odpływ 40 mm, pojemność wanny 34 l

SPA DELUX - fotel do pedicure z hydromasażem (2 dysze) w systemie bezrurowym, wyposażony w funkcję masażu rollkowego pleców i kręgosłupowych.

Posiada wielopoziomową regulację elektryczną pozycji siedzącej (kąta oparcia i przesuwu) oraz mechaniczną regulację wysokości podnóżka i prysznice ręczny. W zestawie dwa wymienne typy podłokietników, w tym jeden do manicure. Komfortowy dostęp dla klienta z obu stron, dzięki otwieranym bocznym częściom fotela.

Dane techniczne:

- Wymiary: dł. 125 - 156 cm, szer. 112/145/185 cm, wys. 128 cm.
- Zasilanie 220-230V 50/60 Hz, zabezpieczenie 15A.
- Przyłącze ciepłej i zimnej wody 0,5 cala, odpływ 40 mm.



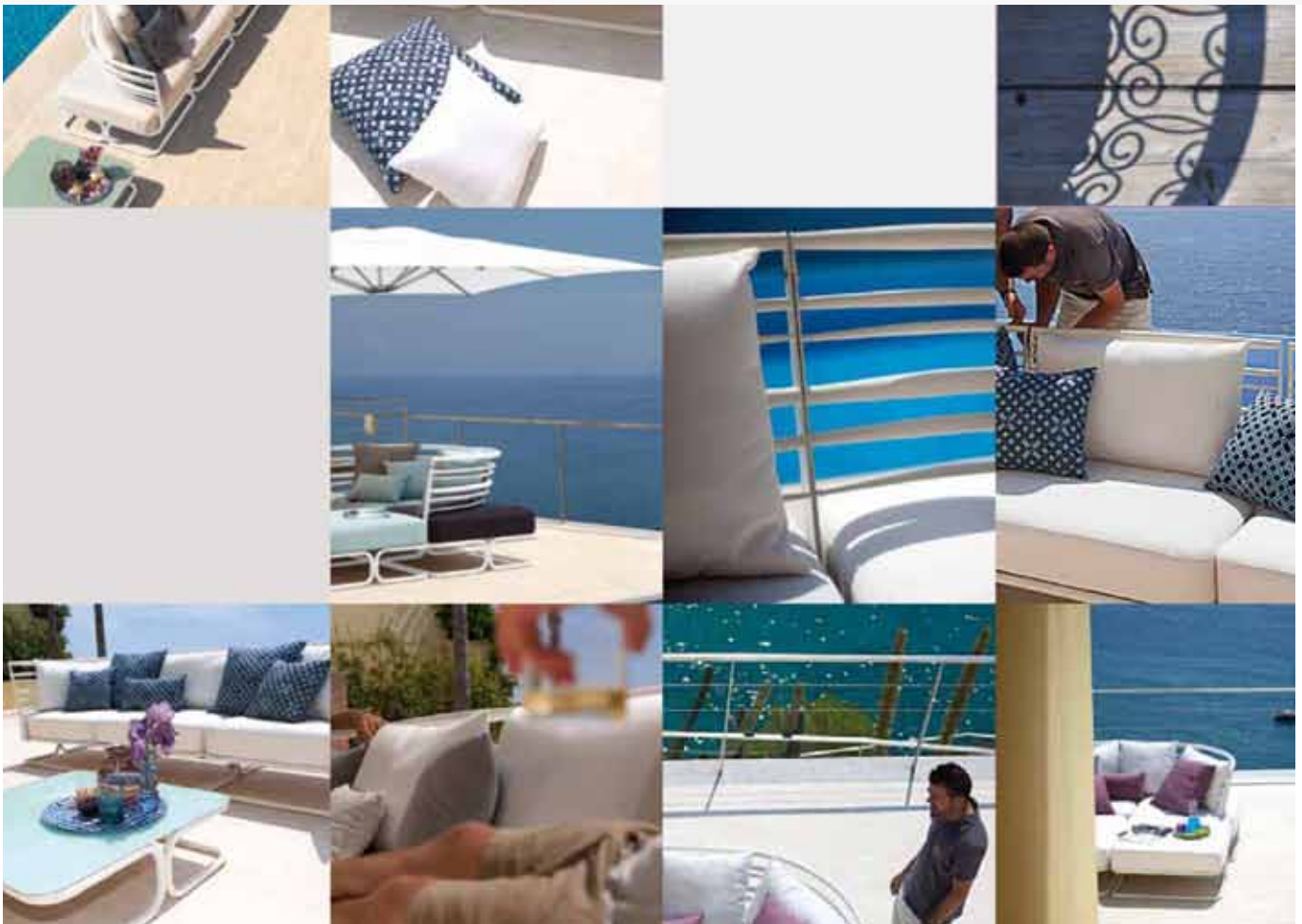

OFERTA WYPOSAŻENIA STREF PRZYBASENOWYCH I RELAKSACYJNYCH

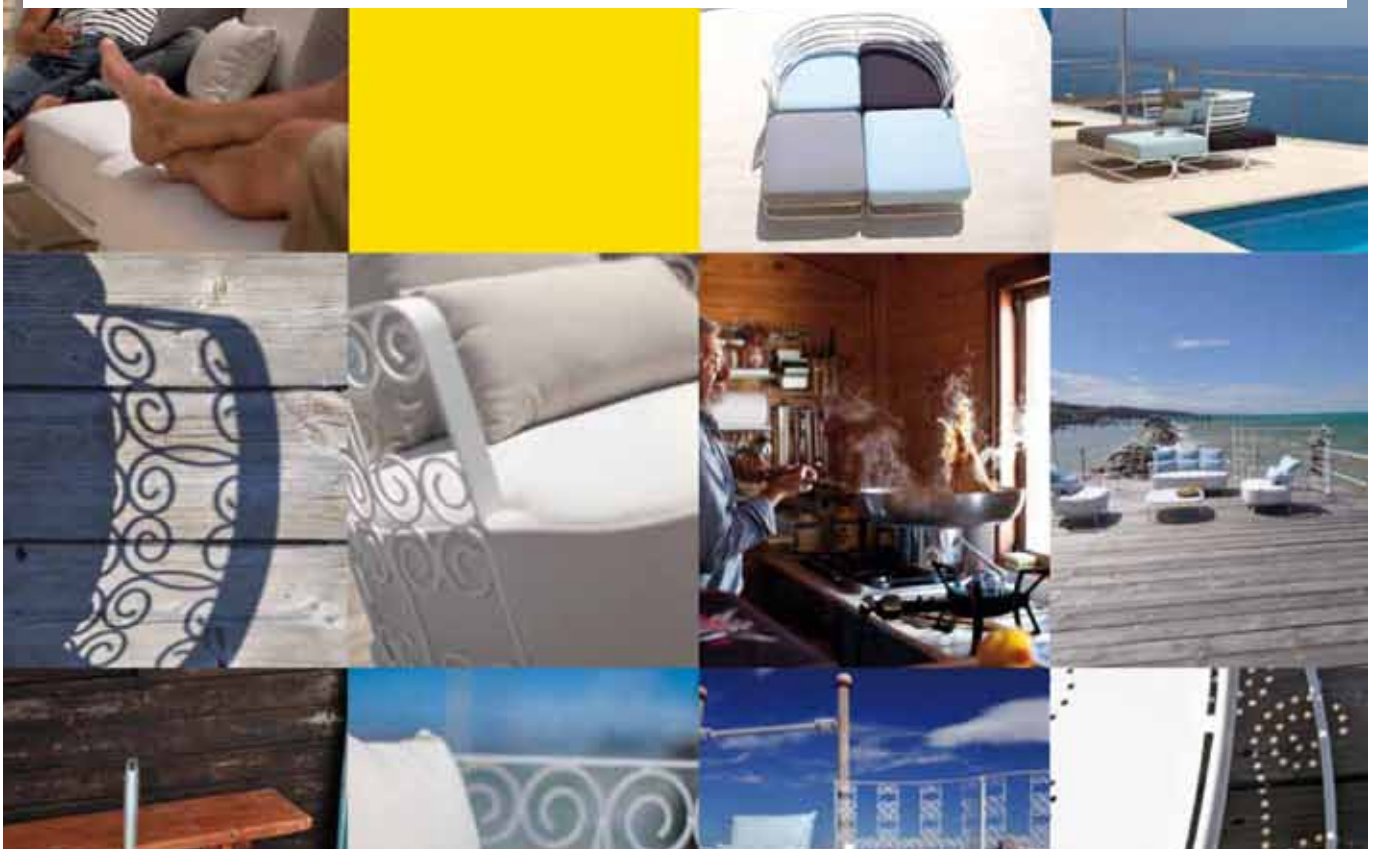







SŁONECZNA ŁĄKA SUNSKY - najczęściej spotykane wyposażenie dodatkowe stref relaksu, zapewniające niezwykle komfort podczas wypoczynku oraz uzyskanie dziennej ilości nasłonecznienia gwarantującego odpowiednią syntezę witaminy D3.

Słoneczna łąka SUNSKY produkowana przez znanego producenta urządzeń opalających Dr. Kern, wyposażona jest w zestaw czterech specjalnych lamp wysokociśnieniowych (400 lub 800W). Lamy emitują promieniowanie zbliżone do promieniowania słonecznego, wyposażone są w filtry UV oraz szyby ochronne.

W standardzie słoneczna łąka jest dostępna w kolorze srebrnym, w wyposażeniu dodatkowym znajdują się dekoracyjne listwy dostępne w kolorze drzewa wiśniowego, naturalnego jasnego oraz metaliczne srebrne.

Kolejnymi dodatkowymi elementami są specjalne uchwyty mocujące i sterowniki (pilot elektroniczny lub automat na żetony), a także nowe rozwiązanie w postaci specjalnej windy umożliwiającej dowolne ustawienie urządzenia nad różnymi rodzajami leżanek i siedzeń.



Niezwykle istotną kwestią jest montaż tego urządzenia, a w szczególności zapewnienie odpowiedniej wentylacji. Decydując się na słoneczną ławkę SUNSKY już na etapie projektowym należy zwrócić się o przesłanie szczegółowych rysunków technicznych i schematów montażowych.

Dane techniczne:

- Wymiary: 210 x 65 x 28,5 cm
- Zasilanie 400 V/50Hz, możliwość podłączenia do sieci 230V/50Hz
- Zabezpieczenie 3x16A
- Lampy 800W lub 400W
- Moc do 4 kW
- Zalecana minimalna odległość od leżanki 140 cm
- Kolorystyka RAL



Rys. Schemat przepływu powietrza

Wyposażenie dodatkowe:

- pilot sterujący Sun Tec
- elementy montażowe - do montowania przy suficie
- winda
- panele dekoracyjne (ciemne drzewo wiśniowe)

Witamina D3

Optymalny poziom witaminy D w organizmie ma pozytywny wpływ na ludzkie zdrowie i może obniżyć ryzyko, nie tylko osteoporozy i złamań, ale też chorób układu krążenia oraz niektórych nowotworów złośliwych - potwierdzają to liczne dotychczasowe badania. Jest niezbędna do prawidłowej gospodarki wapniem i fosforem. Od niej zależy dobry stan zębów i kości. Nasz organizm potrafi ją zsyntetyzować, ale tylko za pomocą promieni słonecznych. Dlatego zimą, gdy o słońce trudno, witaminy D3 mamy w organizmie mało.

Czy wiedziałas, że 15 minut na słońcu może wpłynąć na obniżenie cholesterolu? Kiedy Ty leżysz i opalasz się, słońce intensywnie pracuje i pośrednio wpływa na powstawanie w organizmie witaminy D. Zawdzięczamy jej proste i mocne kości, zapobiega ona krzywicy zarówno u dzieci jak i dorosłych, osteoporozie, a także odgrywa ważną rolę we wchłanianiu wapnia i fosforu z przewodu pokarmowego. Powstaje ona z cholesterolu gromadzącego się tuż pod skórą i niektórych steroli pochodzenia roślinnego. Zużywa więc część naszego cholesterolu. A zatem jeśli chcesz obniżyć jego poziom po prostu wyjdź na słońce!

Dzienne zapotrzebowanie na witaminę D można zapewnić sobie wystawiając twarz na 15 minut do Słońca lub jedząc 100 g kurzego żółtka. Chyba nie trzeba nikogo przekonywać co jest przyjemniejsze.





KOLARIUM mon amie – wieczna młodość! Oto przed Państwem rozwiązanie niebanalne, oto urządzenie absolutnie nowatorskie i nietuzinkowe - mon amie – pierwsze na świecie kolarium! Jedyne w swoim rodzaju połączenie kolagenowej terapii świetlnej i naświetlania światłem ultrafioletowym.

mon amie oferuje klientom wolny wybór: specjalnie zaprojektowane lampy Collagen Plus spełniają marzenie o młodzieńczej świeżości, a lampy ultrafioletowe gwarantują jednocześnie atrakcyjnie opaloną cerę. Kolagen – dla młodzieńczej świeżości – oto tajemnica mon amie!

Kolagen jest bardzo ważnym składnikiem tkanki łącznej, która stanowi elastyczną konstrukcję nośną. Włókna kolagenowe są odpowiedzialne za formę i elastyczność, wpływają w znacznym stopniu na to, czy nasza tkanka łączna jest mocna, czy słaba. Wraz z wiekiem zapasy kolagenu ulegają zmniejszeniu, a włókna stwardnieniu. Zmniejsza się ich elastyczność, a nasze ciało wskutek niedoboru kolagenu zaczyna się szybciej starzeć, pojawia się ogólne osłabienie tkanki łącznej oraz mięśni, więzadeł i ścięgien.

Pod względem kosmetycznym niedobór kolagenu sygnalizowany jest przez powstawanie zmarszczek na skórze, zwłaszcza na twarzy i dekolcie.

mon amie – wieczna młodość na wyciągnięcie ręki!

Udowodniono, że możliwa jest stymulacja komórek w skórze, które produkują włókna kolagenowe niezbędne do polepszenia struktury skóry. Ten proces odbywa się w ściankach drobnych naczyń krwionośnych, a stymulowany jest falami świetlnymi odpowiedniej długości. Przez stymulację komórek do produkcji kolagenu poprawia się zdolność skóry pobierania tlenu i wydalania toksyn, a także przyswajania i magazynowania wody.

Ten proces poprawia jędrność skóry i wpływa pozytywnie na jej regenerację, co z kolei wzmacnia włókna kolagenu. W ten sposób remodelowana jest struktura skóry. Co ważne, kolagen ma również wpływ na powstawanie nowej, zdrowej skóry, jest to niezwykle istotne np. podczas gojenia się ran.

Lampy Collagen Plus – wewnętrzne wartości mon amie

Spektrum światła niezbędne do stymulacji produkcji kolagenu wytwarzane jest w mon amie przez specjalnie skonstruowane lampy Collagen Plus. Poprzez zastosowanie lamp do naświetlania całego ciała pielęgnowany jest największy organ w ludzkim ciele – skóra. Dzięki temu pozytywne efekty kolagenowej terapii świetlnej widoczne są na całym ciele.

To nie tylko teoria, działanie tego typu lamp zostało dokładnie sprawdzone i przebadane, a obszernie studia obserwacyjne kolagenowej terapii świetlnej wykazały*:

- 97 % kobiet stwierdziło poprawę jędrności i elastyczności skóry na całym ciele
- 89 % kobiet zauważyło znaczne wygładzenie skóry twarzy, szyi i dekoltu
- 68 % kobiet zaobserwowało znaczne polepszenie ogólnego stanu skóry

* Badania obserwacyjne przeprowadzone w przeciągu 3 miesięcy z udziałem 51 osób, klinika Piano, Szwajcaria, 2008 r.

Podczas badań obserwacyjnych najlepsze wyniki kolagenowej terapii świetlnej uzyskano podczas 20-minutowych sesji i dlatego tyle trwa jednorazowy zabieg w mon amie.





KOLARIUM SPACE 3000 PURECOLLAGEN - perfekcyjne połączenie dla figury i urody.

Nie ma chyba osoby, która nie marzy o spowolnieniu efektów starzenia, a gdy dodamy do tego jeszcze doskonałą kondycję mamy wrażenie, że oto spełniły się nasze najśmielsze oczekiwania. Teraz sam pocuj – zobacz – przeżyj tą przygodę z nowym urządzeniem od KBL Solarien. PURECOLLAGEN – dobre samopoczucie dla skóry i ciała! PURECOLLAGEN rozpieści każdy milimetr Twojego ciała szybko i skutecznie!

Kolagenowa terapia świetlna – zapewniająca doskonały efekt „anti-aging”! Specjalne światło produkowane przez 44 lampy Collagen stymuluje proces tworzenia kolagenu w skórze. Wpływa na odbudowę struktury kolagenowej, która wraz z wiekiem ulega stwardnieniu.

Regularne korzystanie z solarium pureCollagen prowadzi do spowolnienia efektu starzenia się!

- Sprawia, że Twoi klienci poczują się dobrze we własnej skórze...
- Uczyni Twoją skórę witalną i świeżą
- Poprawia wilgotność skóry
- Remodeluje zmarszczki
- Wygładza skórę na całym ciele
- Poprawi jędrność i elastyczność skóry
- Zwiększa wchłanianie produktów pielęgnacyjnych
- doskonale przygotowuje do dalszych zabiegów kosmetycznych
- Przyspiesza gojenie się ran

Zatrzymaj czas! Teraz jest to możliwe dzięki kolagenowej terapii świetlnej – spowolnienie efektu starzenia na całym ciele: widoczna redukcja i remodelacja zmarszczek oraz znaczna poprawa struktury skóry, objawiająca się delikatną w dotyku skórą oraz świeższą i zdrowszą cerą. Zdecyduj już dziś o tym, co przyniesie ci jutro! Bądź w samym środku życia – atrakcyjny i zadbany! Dojrzałe piękno, które oczarowuje!

- Witalizacja skóry, zapobieganie zmarszczkom
- Widoczna remodelacja zmarszczek
- Odmłodzenie skóry poprzez redukcję zmarszczek
- Piękno nie zna wieku...

Wszyscy Klienci, którzy mieli możliwość skorzystania z kolarium PURECOLLAGEN potwierdzają jego rewelacyjne działanie!

W nowym urządzeniu SPACE 3000 PURECOLLAGEN nie ma miejsca na niedopowiedzenia, a o jakości i skuteczności tego rozwiązania głośno opowiadają zadowoleni klienci, oto kilka najczęściej pojawiających się opinii:

- Niedoskonałości skóry całkowicie zniknęły już po czterech zastosowaniach!
- Moja skóra na całym ciele jest jędrniejsza i bardziej miękka w dotyku!
- Pierwsze zmarszczki w okolicy oczu i czoła zniknęły bez śladu – dzięki kolagenowej terapii świetlnej!
- Moja cera jest bardziej świeża i promienista, wielu znajomych pyta mnie czemu to zawdzięczam!
- Moje zmarszczki na twarzy i dekolcie są wygładzone, jakby ich nigdy tam nie było!
- Kolagenowa terapia świetlna to doskonałe przygotowanie moich mięśni i więzadeł do treningu! Zakwasy w mięśniach? Co to takiego? Zwłaszcza, gdy mam stres w pracy, czuję, jak dobrze mi robi kolagenowa terapia świetlna: to rozkosz dla ciała i duszy!
- Mam jeszcze plany na przyszłość – kolagenowa terapia świetlna poprawia moją ruchliwość i utrzymuje mnie w dobrej kondycji!
- Moja wysuszona po pracy skóra została nawilżona. Udałem się na terapię za namową mojej żony, efekt pozytywnie mnie zaskoczył!

Dziesięć minut dla urody i figury – zaoferuj Twoim klientom nową rewolucję anti-aging! Dzięki podwójnemu efektowi **TOWER PURE-COLLAGEN** jest atrakcyjny szczególnie dla aktywnych grup docelowych: Pań i Panów, którzy pragną zachować piękne, wysportowane i młode ciało.

Intensywny trening podczas 10-minutowej sesji na zintegrowanej płycie wibracyjnej vibraNano wzmacnia kondycję i sprawność ciała.

Klienci mają do wyboru trzy różne programy: modelowanie ciała, trening zdrowotny i zwiększenie masy mięśni.



KOLARIUM SEECRET® ANTY-AGING BY HAPRO

– nowoczesne rozwiązanie wykorzystujące światłolecznictwo i jego działanie wiąże się z zastosowaniem lamp kolagenowych, emitujących ściśle dobraną długość fali świetlnej - 620 nm – pozwalającej na kontrolowane i w pełni bezpieczne wnikanie promieniowania w głąb naszej skóry (do 10 mm) i uruchamianie procesów naprawczych.

Dawka promieniowania docierając do głębszych warstw stymuluje odbudowę kolagenu i elastyny w skórze.



Prof. Stan Pavel

Profesor Dermatologii, naukowiec Departamentu Dermatologii Uniwersytetu Leiden Centrum Medycznego w Holandii

Potwierdza odmładzające działanie urządzenia Seecret® na skórę, w zakresie leczenia za pomocą światła kolagenowego. Podkreśla istotną rolę jaką odgrywa witamina D pozyskana w trakcie seansu na urządzeniu wykorzystującym specjalne lampy kolagen SEECRET i vita D³.

Działanie SEECRET®:

- SEECRET® Anti-Aging aktywuje własną produkcję kolagenu w skórze
- znikają drobne zmarszczki; a zmarszczki na całym ciele są redukowane
- skóra staje się znów miękka i delikatna. Zdaje się być zupełnie odmieniona i daje wrażenie fizycznego dobrostanu.
- specjalne światło z witaminą D daje namacalną vitalność i poczucie ogólnego dobrego samopoczucia
- światło akcentowe skierowane jest na obszary wrażliwe takie jak twarz, szyja, dekolt i dłonie.



seecret
by Hapro



Uwagi!

Badania naukowe i praktyka medyczna dawno wykazały, że światło wspomaga leczenie, redukuje ból i ma efekt witalizujący przy różnych długościach fali.

- Czerwone światło kolagenowe z falą o długości 620 nm penetruje skórę do głębokości 10mm i wpływa na działanie komórek. Czerwone światło z pewnością nie jest szkodliwe dla organizmu ani dla skóry, dlatego też nie ma przeciwwskazań dotyczących jego używania!
- Lampy Vita-D nie opalają, ponieważ korzystamy jedynie z tego spektrum, które daje witaminę D!
- W lampach Vita D+ nie ma promieniowania UVA. Vita D+ mają także inny kolor niż normalne lampy UV.
- Po 10 minutach lampy Vita D+ wyłączane są automatycznie.

Aby osiągnąć żądany efekt bardzo ważne jest, aby postępować zgodnie z poniższymi procedurami.:

- zaplanować serię kontynuowanych zabiegów na 10-12 tygodni

- powtarzać zabiegi 2-3 razy tygodniowo
- utrzymywać czas zabiegu na poziomie 12 minut na sesję
- zwrócić uwagę, że efekt zabiegu będzie widoczny po wykonaniu całej serii zabiegów
- po zakończeniu serii zabiegów (28-30 sesji) powtarzać raz na dwa tygodnie w celu utrzymania właściwego poziomu elastyny i kolagenu
- pilnować, aby klienci przestrzegali harmonogramu zabiegów
- poinformować klientów, że jeśli nie będą przestrzegali regularnie kontynuowanych zabiegów, może to mieć wpływ na ostateczne wyniki.

Cała linia urządzeń SEECRET® wyróżnia się piękną kolorystyką, ciepłym i pełnym uroku doborem ozdób, ma czyste, klasyczne wykończenie. Takie urządzenie w gabinecie kosmetycznym lub SPA doda elegancji, rozszerzy zakres proponowanych usług i pomoże zdobyć nowych klientów. Zaletą zabiegów jest w zasadzie możliwość pełnej samoobsługi, bez udziału personelu, który może w tym czasie wykonywać inne usługi.



megaSun 7900 Alpha - w wersji Ultra Power: 24 lampy 160 W (180 cm), 24 lampy 160 W (190 cm), 2 lampy p2, 4 opalacze twarzy 500 W, 2 opalacze ramion 250 W.



megaSun 6800 - w wersji Ultra Power: 24 lampy 160 W (180 cm), 20 lamp 160 W (190 cm), 2 lampy p2, 4 opalacze twarzy 500 W.



megaSun Optima deluxe - 22 lampy duo 160 W (210 cm), 16 lamp 100 W (190 cm), 4 lampy p2, 90 lamp Rubin-Collagen-Booster 4.



megaSun 5600 - w wersji Ultra Power: 24 lampy 160 W (180 cm), 16 lamp 160 W (190 cm), 2 lampy p2, 4 opalacze twarzy 400 W.



megaSun 4800 - w wersji Ultra Power: 22 lampy 160 W (180 cm), 14 lampy 160 W (190 cm), 2 lampy p2, 3 opalacze twarzy 400 W.



mon amie deluxe - 14 lamp 180 W (210 cm), 10 lamp Collagen Plus 100 W (190 cm), 10 lamp 120 W (190 cm), 4 lampy Collagen Plus 100 W (180 cm), 8 lamp Collagen Plus (210 cm), 90 lamp Rubin-Collagen-Booster.



mon amie individuel - 12 lamp 180W (210 cm), 8 lamp Collagen Plus 100W (190 cm), 8 lamp 120W (190 cm), 8 lamp 100W (190 cm), 8 lamp Collagen Plus (190 cm).



megaSun pureEnergy T200 - 52 lampy 180 W (200 cm). Wyposażenie standardowe: ACS, bodyCool.



megaSun space 3000 - 52 lampy 180 W (190 cm). Wyposażenie standardowe: ACS, Centralny Wyrzut Gorącego Powietrza.



megaSun Optima - 48 lamp 180 W (190 cm), 3 lampy Collagen Plus 36 W, 100 lamp Rubin-Collagen-Booster. Wyposażenie standardowe: ACS, Centralny Wyrzut Gorącego Powietrza.



megaSun space 2000 - 52 lampy 180 W (190 cm). Wyposażenie standardowe: ACS, Centralny Wyrzut Gorącego Powietrza.



Tower mon amie - 26 lamp Collagen Plus 180 W (190 cm), 26 lamp 180 W (190 cm). Wyposażenie standardowe: SUN on-off, ACS, Centralny Wyrzut Gorącego Powietrza.



Luxura X10 - w wersji 52 Sli High Intensive: 30 lamp 160 W, 22 lampy 180 W, 4 opalacze twarzy 520 W.

Luxura X10 - wyposażenie standardowe: ContourPlus, decoLight, XL Light, Sli Plus, wyposażenie dodatkowe: XSens, QSens, HPS, CliMax, IP Control, Smart Voice, Sound Around & My MP3.



Luxura X7 - w wersji 42 Sli High Intensive: 24 lampy 160 W, 18 lamp 180 W, 4 opalacze twarzy 400 W.

Luxura X7 - wyposażenie standardowe: ContourPlus, decoLight, XL Light, backFLEX, Sound Around & My MP3, wyposażenie dodatkowe: XSens, QSens, HPS, CliMax, IP Control, Smart Voice.



Luxura X5 - w wersji 34 Sli High Intensive: 18 lamp 160 W, 16 lamp 160 W, 3 opalacze twarzy 400 W.

Luxura X3 - w wersji 30 Sli: 30 lamp 160 W, 3 opalacze twarzy 400 W.



Luxura V10 - w wersji 50 Sli High Intensive: 42 lampy 180 W, 8 lamp 140 W, 4 opalacze twarzy 400 W.



Luxura V10 - wyposażenie standardowe: SPS, decoLight, XL Light, Afloor Light, wyposażenie dodatkowe: XSens, QSens, HPS, CliMax, winda, Sound Around.



Luxura V7 - w wersji 48 Sli High Intensive: 48 lampy 180 W.



Luxura V7 - wyposażenie standardowe: SPS, decoLight, XL Light, Floor Light, wyposażenie dodatkowe: XSens, QSens, Vibra Plate, przebiegalnia, My MP3, Edycja Glamour.



Luxura V5 - w wersji 42 XL Intensive: 42 lampy 180 W.



Luxura V5 - wyposażenie standardowe: XL Light, wyposażenie dodatkowe: XSens, QSens, przebiegalnia, My MP3, głośniki.



Massage/
Cosmetic

WC

SPA & WELLNESS W ŚWIATOWYM WYMIARZE TAKŻE W POLSCE



45 lat
DOŚWIADCZEŃ

PROJEKTY ARANŻACJE WYPOSAŻENIE SZKOLENIA



ack-System |
Pure

NOVA GROUP
SIEDZIBA FIRMY: UL. PUŁAWSKA 538 | 02-884 WARSZAWA | TEL./FAX +48 22 646 33 00
BIURO REGIONALNE: UL. RYDLÓWKA 20 | 30-363 KRAKÓW | TE./FAX +48 12 263 20 18
WWW.NOVAGROUP.INFO.PL

